



**ANTWOORDEN**

11 2011 2011 2011 20

Teamnummer



*Beste Hisse Kwisser,*

*Tja, het is al weer een jaar geleden, de eerste De Hisse Kwis. We hebben erg genoten van het fanatisme van de kwissers en later van alle leuke reacties die we van iedereen hebben mogen ontvangen. Dat was voor ons een streven om het dit jaar weer net zo goed te doen of om zelfs nog beter voor den dag te komen. Begin dit jaar zijn we rond gaan kijken om ideeën op te doen en dan denk je 'ooh we hebben nog tijd genoeg', maar het jaar is voorbij gevlogen en het lijkt wel of de tijd steeds sneller gaat. Maar de vragen zijn gemaakt en het vragenboekje is klaar. Genietend van een kopje thee, blader ik nog even door het boekje, nog even een voorwoordje schrijven, nou ja 'even'! Ondertussen weet ik dat praten me wat makkelijker afgaat dan schrijven en kan het boekje naar de drukker. We hebben er met zijn allen hard aan gewerkt om de tweede "De Hisse Kwis" tot een succes te brengen. Hopelijk kunnen jullie vanavond genieten van de Kwis met veel plezier, gezelligheid en wijsheid! Misschien tot straks op de AfterKwisParty of anders tot 27 januari!*

*Corien Vos - Verstegen  
Voorzitter.*

Teamnummer:

Teamnaam:

Wij zetten de joker in op:

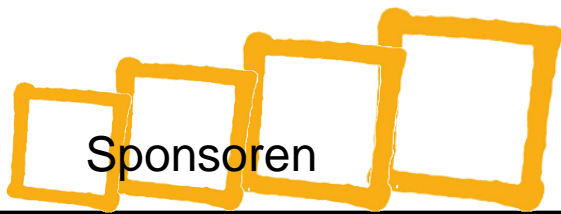

De Hisse Kwis is  
mede mogelijk gemaakt door:



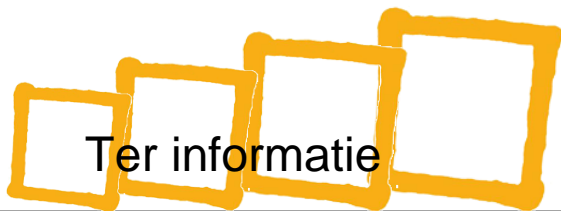

Lees aandachtig eerst de onderstaande punten door!

1. De antwoorden op de vragen dienen te worden ingevuld in de gele omrande kaders van dit vragenboekje.
2. Aan niet of slecht leesbare antwoorden worden geen punten toegekend. 
3. Alleen de teams die hun vragenboekje tijdig en op de juiste wijze hebben ingeleverd dingen mee naar de prijzen.
  - a. Het ingevulde vragenboekje moet op 29 december 2011 worden ingeleverd in Cultureel Centrum de Pas, tussen 23:00 uur en 23:30 uur.
  - b. Leg alle bladzijden van het vragenboekje op de juiste volgorde (paginanummer van laag naar hoog) en stop het terug in het mapje.
4. Er zijn 11 categorieën en een Geheime proef.

1. Hisse Historie	7. Cryptisch & Gezegdes
2. Raadsels & Logica	8. Bekende Hissenaren
3. His anno 2011	9. Muziek
4. Sport	10. Radio & Televisie
5. Door & door Heesch	11. Algemeen
6. Bonus vragen	
5. Per categorie zijn 100 punten te verdienen. Ieder team mag een joker inzetten op één van de categorieën, uitgezonderd de bonus vragen en de geheime proef. Voor de gekozen categorie tellen de punten dubbel. Geef op pagina 2 aan voor welke categorie jullie team de joker inzet.
6. De uitslag van De Hisse Kwis wordt bekend gemaakt tijdens de prijsuitreiking, welke plaats vindt in Cultureel Centrum de Pas, op vrijdag 27 januari 2012 om 20:00 uur.

## 7. Geheime proef

Vanavond om 20:00 uur vindt een geheime proef plaats. De deuren van de Pas gaan hiervoor om 19:45 uur open.

Graag nodigen wij 1 persoon per team uit om hier aan deel te nemen. 

Wees op tijd!

Te laat aanwezig betekent helaas dat jullie team 0 punten krijgt voor deze categorie.

Neem de voorpagina mee naar Cultureel Centrum de Pas.

De geheime proef duurt ongeveer tot 21:00 uur.

Veel succes! 

1 In welk jaar is in Heesch het aardgas aangelegd?

1964



2 Wat is de betekenis van 'Lindershof' van de sporthal Lindershof?

*De grond waarop de sporthal werd gebouwd was van Lindert Verstegen oftewel den hof van Knillis Lindertjes.*

3 Een aantal jaren geleden kende men in Heesch vele bijnamen. Noem alle zonen van onderstaande bijnamen met voor- en achternaam.

Peer van Has Peer Klosse

*Gerrit, Jan en Peter Verstegen*

Janus van Tienus Cis Willeme

*Tinie van Nistelrooij*

Driek van Toon Tienus Toon Dirke

*Antoon, Harry en Jan Verstegen*

4 Welke Heesche vereniging heeft een kwartetspel uitgebracht ter gelegenheid van hun 50 jarig bestaan?

*K.V.O.*

5 Frans van Herpen oftewel Frans den Boy had vroeger een winkeltje in Heesch en later heeft de zoon Jo dat winkeltje overgenomen. Beter bekend als Jo van Frans den Boy. De winkel verkocht een groot deel van dezelfde soort koopwaar. Wat werd er voornamelijk in dat winkeltje verkocht?

*Kantoorartikelen*

6

Tijdens een optreden van For Mineur in 1978 werd het programma onderbroken door een groepje dames.

Wat was de naam van deze groep dames?

*De Formina's*

7

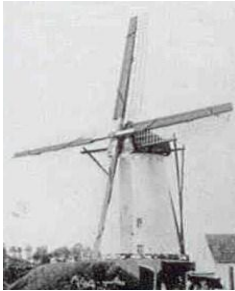

In 1967 wordt de Witte Molen in Heesch aan de gemeente verkocht.

Wie was de laatste molenaarsfamilie die deze molen in gebruik had?

*Familie Geurts*

8

De band Pink Floyd heeft een keer in De Pas opgetreden. Welke datum was dat?

*3 juni 1968*

9

Vroeger gebruikte men veel dialectwoorden, bijvoorbeeld een schottelslet voor een vaatdoek. Wat is de betekenis van de onderstaande woorden?

Handkluppel

*Houten balk wat achter het paard werd gespannen.*

Krombos

*Bij elkaar gebonden kort stro.*

Wetsteen

*Slijpsteen.*

Bokstes

*Broekzak.*

10

Boerenbond afdeling Heesch.

In februari 1897 houdt Pater G. van den Elsen O. Praem, in de toenmalige gemeenteschool aan de Rijksweg, voor de plaatselijke boeren een warm pleidooi om te komen tot de oprichting van een boerenbond in ons dorp. Voor de tien rotten die Heesch kent worden tien vertegenwoordigers benoemd. Noem de tien rotten.

*Vinkel, Zoggel, Groes, Broekhoek,  
Kerkeind, Beemd, Hoogstraat,  
Heelwijk, Wijst, Schutsboom*

## 11 Troubels in Paradise.

Burgemeester J. Heymans heeft voor zijn afscheid 10 bedankjes klaar gezet. Ieder bedankje is een mooi tasje met tien pepermuntballen erin. Ieder pepermuntballetje weegt precies tien gram.

Maar wethouder A. Donkers heeft een grapje uitgehaald en in één tasje tien mottenballen gedaan. Ze zien er precies hetzelfde uit maar ze wegen maar negen gram per stuk in plaats van tien gram.

Wethouder M. Wijdeven heeft de tasjes in een willekeurige volgorde in een ander kantoor gezet maar weet nu niet meer in welk tasje de mottenballen zitten.

Wethouder H. v.d. Pas ziet dat gebeuren en is het er niet mee eens en wil dat de mottenballen er uit worden gehaald. Hij gaat de tasjes één voor één onderzoeken.

Je kan het verschil niet zien, ruiken of voelen.

Wethouder R. v. Moorselaar komt helpen en heeft een weegschaal meegebracht.

De weegschaal is echter stuk en kan maar één keer gebruikt worden.



Hoe komt wethouder H. v.d. Pas er nu achter in welk tasje de mottenballen zitten?

*Je haalt 1 pepermuntbal uit het eerste tasje, 2 pepermuntballen uit het tweede tasje en zo door tot 10 pepermuntballen uit het tiende tasje. Deze weeg je. Zonder mottenballen zou het resultaat 550 gram zijn want  $1+2+3+4+5+6+7+8+9+10=55 \times 10$  gram = 550 gram. De uitkomst van de weging trek je af van 550. Is het verschil 1 gram dan zitten de mottenballen in tasje 1. Is het verschil 2 gram dan is het tasje 2 en zo door tot 10 gram voor tasje 10.*

## 12 Zeven vierkantjes.

Teken 7 vierkantjes in dit vlak.

De vierkantjes zijn niet allemaal even groot en staan niet allemaal even recht.

De puntjes mogen maar 1 keer worden gebruikt.

Er mag geen puntje overblijven.

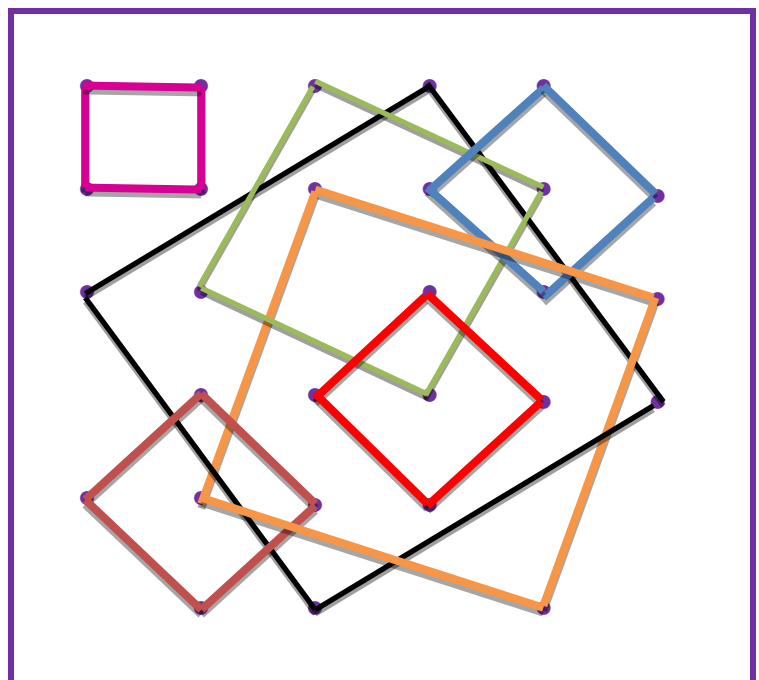

13 Negentien getallen.

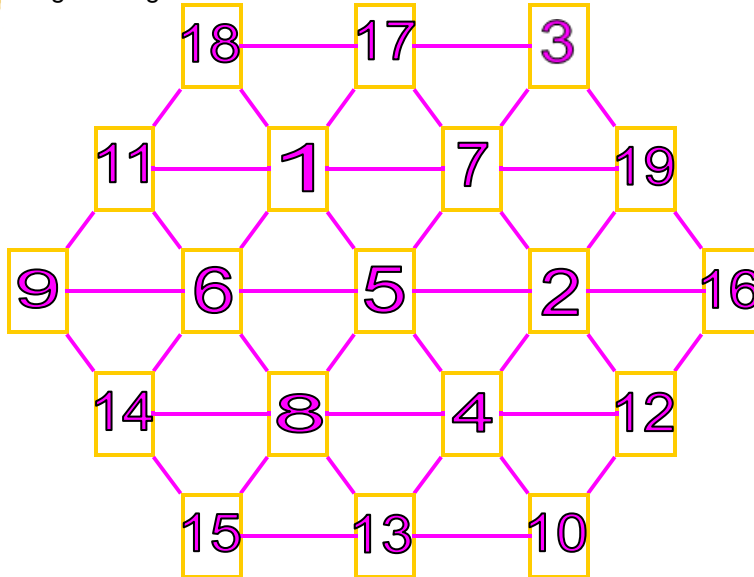

Plaats de getallen 1 tot en met 19 zo in dit diagram dat overal dezelfde som uitkomt, zowel horizontaal als diagonaal.

14 Wagons wisselen.

Rechts zie je een klein rangeerterrein met twee wagons (blauw en groen) en een locomotief (rood).

De wagons hebben een lengte van 5 meter en de locomotief heeft een lengte van 10 meter.

Het doodlopend stuk tussen het stootblok en de wissel linksonder heeft een lengte van 5 meter dus de locomotief kan niet van baanvak wisselen (bij de wissel linksonder).

Het doodlopende stuk tussen het stootblok en de wissel rechtsonder heeft een lengte van 15 meter.

De locomotief kan vooruit en achteruit rijden, en kan de wagons zowel duwen als trekken.

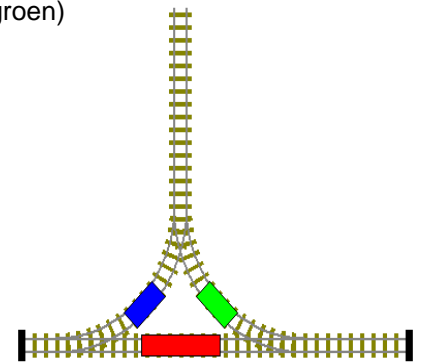

Hoe vaak moet de locomotief de wagons rangeren om tot een situatie te komen waarbij de wagons van plaats verwisseld zijn en de locomotief weer terug is in zijn startpositie?

22 keer

15 Maak de onderstaande vergelijking kloppend, door slechts één streepje te zetten.

$$5 + 5 + 5 = 550 \quad 545 + 5 = 550$$

Maak deze rekensom correct door slechts één cijfer te verschuiven.

$$26 - 63 = 1 \quad 2^6 - 63 = 1$$

16

Buren diner.

Gisteravond hebben Heleen en haar man hun burens (twee echtparen) uitgenodigd voor een diner bij hen thuis. De zes personen zaten aan een ronde tafel. Heleen vertelt het volgende:

- Victor zat links van de vrouw die links zat van de man die links zat van Anna.
- Esther zat links van de man die links zat van de vrouw die links zat van de man die links zat van de vrouw die links zat van mijn man.
- Jim zat links van de vrouw die links zat van Roger.
- Ik zat niet naast mijn man.

Wat is de naam van Heleens man?

Roger

17

Vierkantjes.

We bekijken een rij figuren, hiernaast zie je de eerste drie.  
Hoeveel witte vierkantjes telt de tiende figuur?

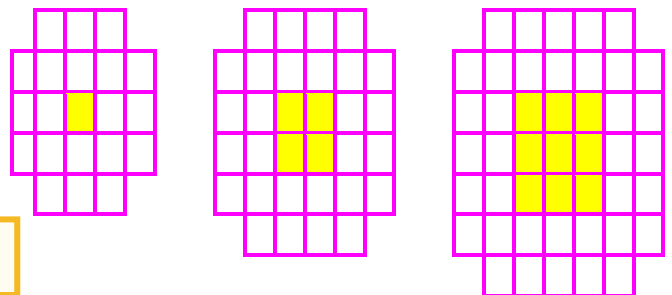

92 witte vierkantjes

18

Sokken zoeken

In je slaapkamer heb je een la met 2 rode, 4 gele, 6 paarse, 8 bruine, 10 witte, 12 groene, 14 zwarte, 18 grijze en 20 oranje sokken. Het is donker in je slaapkamer, zodat je de kleuren van de sokken niet kunt onderscheiden.

Hoeveel sokken moet je uit de la halen om er zeker van te zijn dat je drie paar sokken van dezelfde kleur hebt?

42 sokken

19

Zoek

de

vijf

verschillen.

Omcirkel

deze.

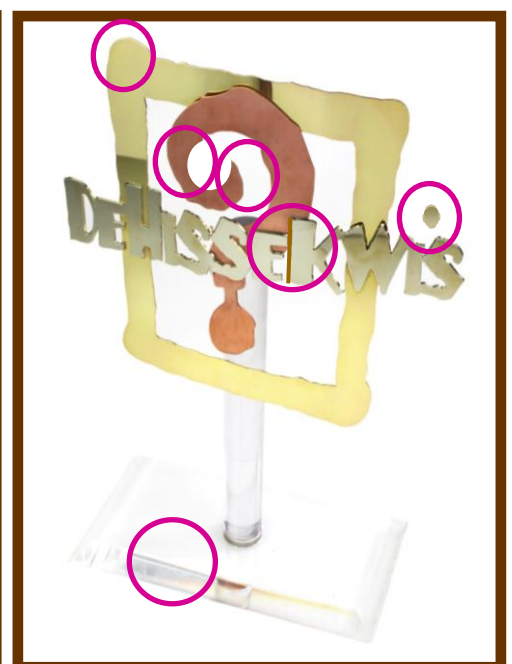

20

De Hisse Kwis woordzoeker.

K	P	N	M	D	D	E	C	E	M	B	E	R	U	P	T
W	U	E	A	O	L	O	G	I	C	A	I	T	R	R	D
I	N	K	R	O	E	K	O	R	M	S	H	I	O	E	O
S	T	E	I	R	J	E	T	O	D	A	J	F	E	I	R
A	E	O	O	E	K	L	I	T	N	S	E	L	D	A	S
V	N	Z	N	N	E	L	E	S	U	E	N	A	A	I	H
O	T	P	M	D	O	E	I	I	I	E	R	D	W	S	E
N	E	O	U	O	B	N	T	H	M	V	S	K	P	I	S
D	L	S	Z	O	N	R	A	E	S	E	E	O	S	U	S
S	L	T	I	R	E	L	R	S	L	S	R	L	E	O	I
A	I	A	E	I	G	S	K	S	S	T	W	I	E	L	M
P	N	N	K	E	A	S	W	I	N	N	A	A	R	T	E
E	G	I	M	N	R	U	H	H	C	O	R	I	E	N	D
D	N	E	W	E	V	E	V	E	R	L	I	E	Z	E	R
G	E	L	N	E	D	R	O	O	W	T	N	A	C	O	R
N	R	E	N	E	G	A	R	V	S	U	N	O	B	C	T

ALGEMEEN	ELLEN	PUNTE TELLING
ANTWOORDEN	HANS	RAADSELS
BONUSVRAGEN	HISSE HISTORIE	RADIO
CORIEN	KWISAVOND	SPORT
DECEMBER	LOGICA	STAN
DEELNEMERS	LOUIS	TELEVISIE
DE HISSE KWIS	MARION	TROFEE
DE MISSE	MUZIEK	VERLIEZER
DE PAS	OPZOEKEN	VRAGENBOEKJE
DOOR EN DOOR	PRIJSUITREIKING	WINNAAR

Oplissing:

*Uitkomst De Hisse Kwis nu wel correct.*

21 *Het Sprookje de ..... kwam tot leven in Theater de Pas.  
Welk sprookje wordt hier bedoeld?*

Sprookjes

*De Wonderspiegel*

22 *In september vond het LEF festival plaats.  
Deze organisatie telde verschillende Hissenaren.  
Wat kostten de entreekaartjes voor zondag?*

*Kaartverkoop derde LEF! Festival*

*Kaartjes kosten niets*

23 *Hoe vaak zijn de commissieleden in totaal jarig geweest?*



*in 2011, 5 keer  
totaal 242 (58 + 48 + 45 + 44 + 37 + 10)*

24 *Naast Bosschebaan 20 ligt een bouwkaavel.  
Wat is de oppervlakte van deze kavel?*

**TE KOOP  
BOUWKAVEL**

*Internet ± 698 m<sup>2</sup>  
Bord 650 - 700 m<sup>2</sup>*

25 *Het Afrika - Engakoor trad dit jaar op in de Petrus-Emmauskerk.  
Op welke datum vond dit plaats?*

*4 juni / 20 december*



26



Deze kinderen hebben wat te vieren.  
Welke tekst staat boven deze foto?

40 jaar Peuterspeelzaal Heesch



27

Op 13 juli had de C1000 een bezoek van een speciale dame.  
Wat is de naam van deze speciale dame?

Olifantendame Buba

28

Wat was de opbrengst van de collecte voor het Astma fonds welke plaats vond tussen  
9 t/m 14 mei 2011?



Heesch	€ 2736,11
Landelijk	€ 3.000.334,-

29

Op 2<sup>de</sup> pinksterdag vond er een dartstoernooi plaats in Heesch voor darters uit de regio.  
Hoe wordt dit toernooi genoemd?

Gesloten Babbels darttoernooi



30

Heesch heeft in april een nieuw 'café' erbij gekregen.  
Wat is de naam van dit café?

Repair café

- 31 Heesch kent vele leuke interessante accommodaties waar verschillende sporten kunnen worden beoefend. Welke accommodatie wordt hiernaast aangegeven? Noem de volledige naam van de accommodatie.



Zwembad 't Kuipke

- 32 Voetbalvereniging HVCH is de grootste club in Heesch. Wat is het KNVB- relatienummer van deze voetbalclub?

BBJF71B



- 33 Hoe wordt de prijs genoemd die de spelers kunnen behalen bij Roland Garros voor het mannen dubbelspel?

Coupe Jacques Brugnon

- 34 Bij welke competities horen onderstaande logo's?



a: Europa league

c: EK 2012 / Euro 2012

b: Champions league

d: Eredivisie

- 35 KPJ Heesch heeft een inter-kring sportdag gehouden. Welk jaar was die inter-kring sportdag in Heesch?

30 juni 1985

- 36 In Heesch is een nieuw fitnesscentrum genaamd Wellness Test & Training aan de Cereslaan. Hoeveel loopbanden heeft dit fitnesscentrum?

*3 loopbanden*

- 37 De Horizon is een vereniging die zieken en gehandicapten steunt. Voor haar inkomsten is De Horizon onder andere afhankelijk van donateurs. Welke boodschap van De Horizon stond er in 2009 op het bankafschrift van de donateurs vermeld.

*\* Bedankt voor uw donatie \**

- 38 Er zijn vele balsporten. Geef van onderstaande ballen aan wat voor soort bal het is.



*Cricketbal*



*Golfbal*



*Honkbal*

- 39 'Leeg lopen', is een nieuwe sportterm in Heesch. Wie zocht hier onlangs mee de publiciteit? Noem voor- en achternaam.

*Marleen Frunt - van den Akker*

- 40 Bij welke Heesche vereniging staat deze afbeelding op de site vermeld?

Noem de volledige naam van de vereniging.

*Basketbalclub SlamDunk '97*



41 Hieronder staan 4 details van gebouwen afgebeeld.  
Wat is de overeenkomst die deze afbeeldingen hebben?



Basisschool logo's

42 Hoeveel parkeerplaatsen staan er getekend op de geasfalteerde parkeerplaats bij de C1000?

89 parkeerplaatsen

43 Wat is de titel van deze kunstwerken?

Fanfare

Carnaval des Animaux

Waar staan ze?

't Dorp

Hoogstraat/Mozartlaan



44



Ergens in Heesch staat deze kapel.  
Bij deze kapel kun je een kaarsje opsteken.  
Hoeveel kost het om hier een kaarsje op te steken?

€ 0,20

45 De Petrus-Emmauskerk is een aantal jaren geleden opgeknapt.  
Wat is de kleur van de vloerbedekking van de verhoging  
waar het altaar op staat?

Groen

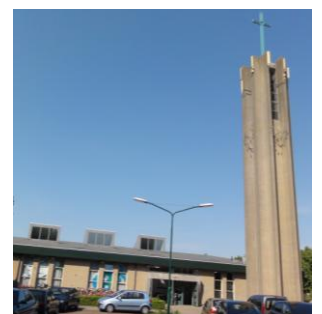

46 Hiernaast staat een foto van een viaduct afgebeeld. Wat is de volledige naam (met jaartal) van dit viaduct?



*Dommelstraat (1972)*

47 In Heesch staan redelijk wat huizen met een naam of kenmerk. Bijvoorbeeld Lapidica, deze woningnaam hoort bij 't Dorp 19. Hieronder vind je enkele huisnamen. Aan jullie de vraag om de straatnaam en het huisnummer erbij te zetten.

De Schaapskooi

De Rups

*Maasstraat 8*

*'t Dorp 33*

Elckerlijk

Hoefeinde

*Beukenlaan 9*

*Kampstraat 1*

48 Welke naam van de toenmalige voorzitter staat er op de stippelijm van deze gedenksteen?



*Dhr. H.T.A. Broekman*

49 Hieronder staan afbeeldingen van bankjes die her en der in Heesch staan. Zet bij elk bankje het juiste nummer van de straatnaam. Let op, er staan 6 straatnamen!



2

1

5

6

4

1. Buitenpas
2. De Misse
3. Heilige Eik

4. Kuipershof
5. Ophoviusstraat
6. Vorskseweg

50 Hoeveel lantaarnpalen staan er in het Plantsoen?

19

## Bonus vragen



A Hoeveel strepen  
staan er op de betonmixer  
van



11 strepen

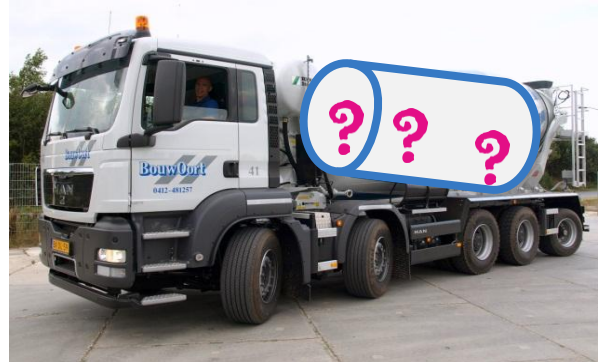

B Hoe luidt de nieuwe slogan van  
en waar staat deze slogan inhoudelijk voor?



*Lang leve afval!! Benadrukken dat afval dankzij (meervoudig) hergebruik nu een veel langer leven heeft.*

C Uit hoeveel personen bestaat het team  
van Van Herpen Haar & Bijoux ?



16 personen

D Wat betekent de reparatie van  
het stukke spiegelbeeld in de etalage van **CEELEN** aan 't Dorp?  
**kantoorboekhandel**  
**Heesch**

*Be Ceelen hen zut nog liggeluk!*

## Bonus vragen



E

Hoe vaak staat dit logo van den Akker op de bus bij Gert-Jan van den Akker?



*3 keer*

F

Wat heeft Marcel Ruijs van Nederlandse schilder?



*Het merk van de sleuvingraaver is Vermeer*

G

Wat is de oplage van de woonkrant van Adri van den Akker van



*100.000 oplage*

H



heeft een kubus staal van 1000 x 1000 x 1000 mm. Daar in 1 gat geboord van rond 200 mm. Van de linker boven hoek voor naar de rechter achterhoek onder. Het hart van het gat loopt van hoek naar hoek.

Wat is het gewicht van deze kubus als het gat in dit blok is geboord?

*7471 kg (7442 kg - 7500 kg)*

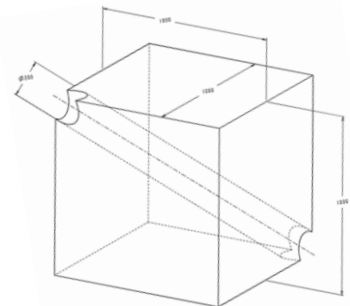

51 Maak de zinnen af door een toepasselijke Nederlandse plaatsnaam in te vullen:

a Mocht ik bij kledingzaak Instyle in Heesch niet kunnen slagen, kan ik altijd nog bij .....

b Loek van Wely is een hele goede schaker uit Heesch. Lex Frunt van de Pas schaakt helaas slecht, maar ik, Jan v. Zantvoort, weet dat ik nog.....

a: *Utrecht*

b: *Rotterdam*

52 Los onderstaand raadsel op:

gewicht		<i>ons</i>
tam		<i>mak</i>
oude maat		<i>el</i>
keur	+	<i>ijk</i>
niet lekker	=	

*Onsmakelijk*

53 Het eerste woord wordt hieronder aangegeven. Vul het tweede daarbij horende woord in.  
Voorbeeld: schering en inslag.

Laken en *Sloop / Pak*

Vlag en *Wimpel*

Griffel en *Lei*

Donder en *Bliksem*

54 Los de rebus op:

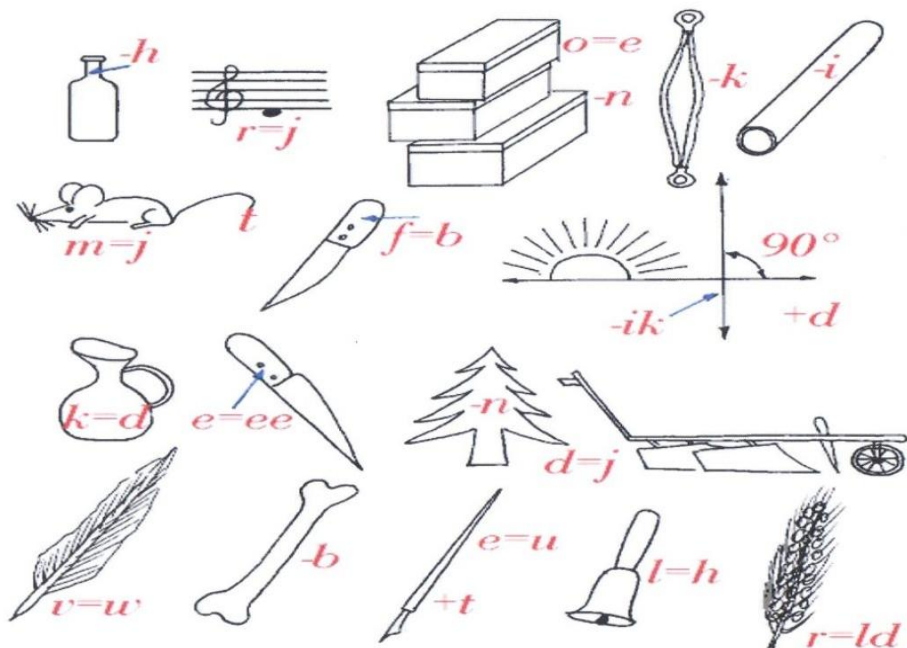

*Als je deze rebus juist hebt vertaald dan heeft je ploeg weer een punt behaald*

55 Cryptische omschrijving. Wie of wat wordt hiermee bedoeld:

- a Niet elke vrouw is dit, wel heeft iedereen er een, zichzelf ook trouwens.
- b In welke stoere bink hangen hemden, broeken en jassen?
- c Vier roodbont koeien en vier zwartbont koeien op elkaar?
- d Je zult het maar hebben, een lief paardje dat nooit op hol slaat.

a: *Moeder*

c: *Veestapel*

b: *Klerenkast*

d: *Luipaard / hobbelpaard*

56 Is het in Rusland verboden dat een man met de zus van zijn weduwe trouwt?

*Een man kan niet met de zus van zijn weduwe trouwen omdat de man zelf dood is.*

57 Welk woord hoort niet thuis in onderstaande rijtjes?

Sneeuw  
IJs  
Winter  
Hagel

*Winter*

Trap  
Stoel  
Kast  
Tafel

*Trap*

58 Vul de getallen in onderstaande omcirkelde vakjes in:

*5*

*1*

8	1	5	6	7	4	2	3	9
7	3	2	9	5	1	8	4	6
6	4	9	2	3	8	1	5	7
2	6	7	4	8	5	3	9	1
1	8	4	7	9	3	5	6	2
9	5	3	1	6	2	4	7	8
4	7	8	5	1	9	6	2	3
3	2	6	8	4	7	9	1	5
5	9	1	3	2	6	7	8	4

59 Ergens staat een huis. Elke zijde heeft uitzicht op het noorden. Er loopt een beer langs, welke kleur heeft de beer?

*Een huis met alle zijden op het noorden staat op de zuidpool, daar leven pinguïns geen ijsberen.*

60 Welk getal moet er in het lege vak komen?

*1 (som binnen = som buiten)*

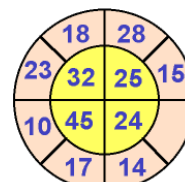

61



a



b



c



d

Wie van deze 4 jongens is Jeugdprins Porcellus de 16<sup>de</sup> en wat is zijn volledige naam?

*b Maik van Hoorn*



62

In juni dit jaar fietste er een bekende Hissenaar 3 x de Alpe d'Huez omhoog ten behoeve van een goed doel. Wie was deze fietser?



*Harold Maas*

63

Welke jonge musicalster uit Heesch schitterde op het podium van de musical Joseph en in België met de musical Oliver?

*Mick van Haaren*

64

Dit bruidspaar is een aantal jaren geleden getrouwd. In 2011 hebben zij hun jubileum gevierd. Wat is de volledige naam van dit echtpaar?

*Janny Minten*

*Frida Minten - van der Burgt*



65

'Heesch oh Heesch' wordt door velen beschouwd als het Heesche volkslied. Wie is de tekstschrjver van dit lied?

*Sjaak Elands*

## Bekende Hissenaren



66 Wat is de schoenmaat van de huidige directeur van Cultureel Centrum De Pas?

*Schoenmaat 42*



67 Cees Ruys is ons dit jaar helaas overleden. Tot het laatst toe was hij actief als fietsmaker. Welk jaar is hij als zelfstandig ondernemer begonnen in het huidige pand aan de JF Kennedystraat?

*1957*

68 Diverse Hissenaren hebben als geestelijke in het buitenland gewerkt. Wie is deze Hissenaar?

Noem zijn voor- en achternaam.

Hij was o.a. de eerste aartsbisschop van Medan.

*Mgr. Ferrerius van den Hurk*

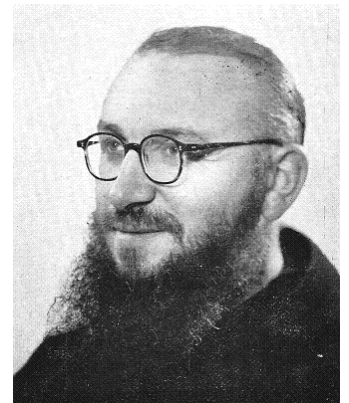

69 In juni van dit jaar nam de Eijnderic afscheid van haar voorzitter. Waar stond haar geboortehuis? Noem de straatnaam en het huisnummer.

*Hoogstraat B88*

70



In 1975 wordt de oudste inwoner van Heesch bezocht door Prins Carnaval.

Wat is de volledige naam van deze inwoner?

*Han Geurts - Exters*

71

Hieronder zie je enkele cd-hoesjes. We hebben de uitvoerend artiest/band naam en de titel weggehaald. Geef bij elk album aan: de naam van de uitvoerende artiest of band en ook de titel van het album.



a



b



c



d

a: *Marco Borsato*

*Titel: Onderweg*

b: *The Scorpions*

*Titel: Sting in the tail*

c: *The Drifters*

*Titel: The very best of*

d: *Foo Fighters*

*Titel: Wasting light*

72

Hoeveel Heesche koren staan er vermeld in de gemeentegids van Bernheze 2011?

*7 koren*

73

Wat is de titel van dit muziekstuk wat hier staat uitgeschreven?

*I'm on my way*

74

Wie heeft er dit jaar de Popkwis van De Pas gewonnen? Noem de volledige namen van de winnaars.

*Geertjan Wekx*

*Mareille Wekx*

75

Welke regionale band gaf in januari van dit jaar in Heesch een jubileumconcert? Wat was de reden dat dit concert werd gegeven?

*Rattlesnake Shake*

*20 jaar bestaan van de band*

76 Welke muziekinstrumenten worden hier afgebeeld?



a



b



c



d

a: *Eigenharp*

c: *Gulin*

b: *Ud*

d: *Kantele*

77 Hieronder staat een vrije vertaling van een fragment van een bekend nummer. Wat is de titel van het nummer en noem de uitvoerende artiest?

*Toen ik dertien jaar oud was, kwam ik mijn eerste liefde tegen. Er was niemand die hetzelfde was als mijn schat. Er kwam niemand tussen haar en mij. Niemand kon hier ooit boven komen. Ze maakte me gek. Oh ik was een sterrentruck. Ze wekte me elke dag. Ik heb geen koffie (van een bekend Amerikaanse keten) nodig.*

Titel:

*Baby*

Uitvoerend artiest:

*Justin Bieber*

78 In een Nederlandse band zingt Paskal over verschillende steden in één nummer. Noem de naam van de band en de steden waar ze over zingen.

Band:

*Bløf*

Steden:

*Madrid, Praag, Londen, Moskou, Lissabon*

79 Hoe heten deze artiesten in het dagelijkse leven?



a



b

a: *Marian Evelyn Faithfull*

b: *Desiree Manders*

80 In de Pas organiseert men in samenwerking met de SP met regelmaat een open podium met dezelfde naam als de BBC-serie over vier mannelijke studenten die in één huis wonen. Wat is de naam?

*The Young Ones*

81 Welke nationale radiozender organiseerde in juni 2011 op Brabantse bodem een feest waarbij de volgende (cryptisch omschreven) artiesten optraden:

- Een ongelimiteerd duo
- Een zeeman met een project uit Amerika
- Een plaatjesdraaier in het bos
- Een blonde dame die vraagt waarom
- Brother & Co

Welke radiozender is dit en hoe heet het feest?

*Q- music*

*Foute Party*

82 Uit welke film / serie komen deze figuren?



*Backyardigans*

*Ben 10*

*Scooby Doo*

*Boes*

83 Welke radiopersoonlijkheden zijn hier verwerkt? Noem de volledige naam.

a: *Frank Dane*

b: *Coen Swijnenberg*

c: *Giel Beelen*

d: *Sander Lantinga*



84 Welke presentatrice heeft bij Omroep Brabant gewerkt? In haar meisjesnaam zit iets groens verborgen. Noem haar volledige naam en meisjesnaam.

*Gabrina van Staveren - Kikkert*

85 Noem de volledige naam van de mannelijke regisseur, afkomstig uit Heesch die een documentaire gemaakt heeft over import van rozen. Noem ook de naam van de documentaire.

*Ton van Zantvoort*

*A Blooming Business*

86 Welke titels ontbreken op de filmhoezen?



a



b



c



d

a: *Zot van A*

c: *The good the bad and the ugly*

b: *Glee seizoen 2 deel 1*

d: *Zwarte ogen*

87 Hoe heette de radiotak van de Bernhezer Omroep Stichting voordat deze WAN FM ging heten?

*Radio Frequent*

88 Noem de volledige namen van deze presentatoren en welk programma presenteerden zij?



*Gregor Bak*

*Gerard van den Berg*

*Zo vader zo zoon*

89 Uit welke film komt dit tekstfragment. Noem de naam van de film?

**Man:** Weet je het zeker. **Vrouw:** François, knip, knip, knip. **Man:** Voilà. **Man:** Fuck, aan deze kant ziet 't er nog best aardig uit, eigenlijk. **Vrouw:** Wassen & watergolven, kan het er ook nog bij? **Man:** We zullen eens even kijken, mevrouwetje. **Vrouw:** Zo lelijk. Vrouw huilt. **Man:** Daar is mama. **Vrouw:** Ha liefje, niet gaan schrikken, niet schrikken. **Man:** Kijk eens, 't lijkt wel een klein stekelvarkentje.

*Komt een vrouw bij de dokter*

90 Welke beroemde Amerikaanse familie woont op 742 Evergreen Terrace?

*The Simpsons (Springfield)*

91 Wat zijn de namen van deze kerktorens?



a



b



c

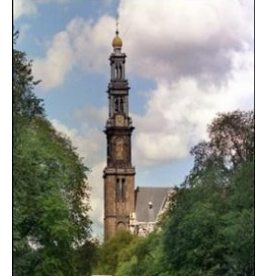

d

a: *Abdijskerk Middelburg*

c: *Nieuwekerk Delft*

b: *Eusebiuskerk Arnhem*

d: *Westertoren Amsterdam*

92 Wanneer is Johnny Hoogeland aangereden in de Tour de France van 2011? Hoeveel hechtingen kreeg hij door deze val?

*10 juli 2011*

*33 hechtingen*

93 Wat is de naam van dit ruimtevoertuig?

*Maanrover / Apollo rover*



94 Welke boomsoorten herken je aan deze bladeren?



a



b



c



d

a: *Walnoot*

c: *Berk*

b: *Esdoorn*

d: *Plataan*

95 Hoe wordt 'International Criminal Police Organisation' afgekort?

*Interpol*

96 Wat zijn de namen van deze typetjes? Noem de volledige naam van deze acteurs.



Dirk

Wim de Bie



Sjon

Kees van Kooten

97 Waarom zijn er 13 strepen op de Amerikaanse vlag?

Amerika had slechts 13 staten toen het werd opgericht.

98 Nederland heeft vele markante politici gekend. De man die hiernaast is afgebeeld is er ook zo één. Wat was de naam van zijn politieke partij in de Tweede Kamer? Wat is zijn volledige naam?

De Boerenpartij

Hendrik (Boer) Koekoek



99 Welk gebergte heeft vrij vertaald als naam 'de woonplaats van sneeuw'?

Het Himalayagebergte

100 Welk gebouw is dit? Wie is de architect?

Palau de la Musica

Lluís Domenech i Montaner



<b>TEAM NAAM</b>		<b>TEAM NUMMER</b>
<b>NAAM DEELNEMER</b>		<b>TOTAAL SCORE</b> <i>In te vullen door organisatie</i>

	A	B	C	D		A	B	C	D
1	<input type="checkbox"/>	<input checked="" type="checkbox"/>	<input type="checkbox"/>	<input type="checkbox"/>	26	<input checked="" type="checkbox"/>	<input type="checkbox"/>	<input type="checkbox"/>	<input type="checkbox"/>
2	<input checked="" type="checkbox"/>	<input type="checkbox"/>	<input type="checkbox"/>	<input type="checkbox"/>	27	<input checked="" type="checkbox"/>	<input type="checkbox"/>	<input type="checkbox"/>	<input type="checkbox"/>
3	<input type="checkbox"/>	<input checked="" type="checkbox"/>	<input type="checkbox"/>	<input type="checkbox"/>	28	<input type="checkbox"/>	<input checked="" type="checkbox"/>	<input type="checkbox"/>	<input type="checkbox"/>
4	<input type="checkbox"/>	<input type="checkbox"/>	<input checked="" type="checkbox"/>	<input type="checkbox"/>	29	<input type="checkbox"/>	<input checked="" type="checkbox"/>	<input type="checkbox"/>	<input type="checkbox"/>
5	<input type="checkbox"/>	<input type="checkbox"/>	<input checked="" type="checkbox"/>	<input type="checkbox"/>	30	<input checked="" type="checkbox"/>	<input type="checkbox"/>	<input type="checkbox"/>	<input type="checkbox"/>
6	<input type="checkbox"/>	<input type="checkbox"/>	<input checked="" type="checkbox"/>	<input type="checkbox"/>	31	<input checked="" type="checkbox"/>	<input type="checkbox"/>	<input type="checkbox"/>	<input type="checkbox"/>
7	<input type="checkbox"/>	<input checked="" type="checkbox"/>	<input type="checkbox"/>	<input type="checkbox"/>	32	<input type="checkbox"/>	<input type="checkbox"/>	<input checked="" type="checkbox"/>	<input type="checkbox"/>
8	<input type="checkbox"/>	<input checked="" type="checkbox"/>	<input type="checkbox"/>	<input type="checkbox"/>	33	<input type="checkbox"/>	<input type="checkbox"/>	<input checked="" type="checkbox"/>	<input type="checkbox"/>
9	<input type="checkbox"/>	<input type="checkbox"/>	<input type="checkbox"/>	<input checked="" type="checkbox"/>	34	<input type="checkbox"/>	<input type="checkbox"/>	<input type="checkbox"/>	<input checked="" type="checkbox"/>
10	<input type="checkbox"/>	<input type="checkbox"/>	<input checked="" type="checkbox"/>	<input type="checkbox"/>	35	<input checked="" type="checkbox"/>	<input type="checkbox"/>	<input type="checkbox"/>	<input type="checkbox"/>
11	<input type="checkbox"/>	<input type="checkbox"/>	<input checked="" type="checkbox"/>	<input type="checkbox"/>	36	<input type="checkbox"/>	<input checked="" type="checkbox"/>	<input type="checkbox"/>	<input type="checkbox"/>
12	<input type="checkbox"/>	<input checked="" type="checkbox"/>	<input type="checkbox"/>	<input type="checkbox"/>	37	<input checked="" type="checkbox"/>	<input type="checkbox"/>	<input type="checkbox"/>	<input type="checkbox"/>
13	<input type="checkbox"/>	<input checked="" type="checkbox"/>	<input type="checkbox"/>	<input type="checkbox"/>	38	<input checked="" type="checkbox"/>	<input type="checkbox"/>	<input type="checkbox"/>	<input type="checkbox"/>
14	<input type="checkbox"/>	<input checked="" type="checkbox"/>	<input type="checkbox"/>	<input type="checkbox"/>	39	<input type="checkbox"/>	<input type="checkbox"/>	<input type="checkbox"/>	<input checked="" type="checkbox"/>
15	<input type="checkbox"/>	<input type="checkbox"/>	<input type="checkbox"/>	<input checked="" type="checkbox"/>	40	<input type="checkbox"/>	<input type="checkbox"/>	<input type="checkbox"/>	<input checked="" type="checkbox"/>
16	<input type="checkbox"/>	<input checked="" type="checkbox"/>	<input type="checkbox"/>	<input type="checkbox"/>	41	<input type="checkbox"/>	<input checked="" type="checkbox"/>	<input type="checkbox"/>	<input type="checkbox"/>
17	<input type="checkbox"/>	<input type="checkbox"/>	<input type="checkbox"/>	<input checked="" type="checkbox"/>	42	<input checked="" type="checkbox"/>	<input type="checkbox"/>	<input type="checkbox"/>	<input type="checkbox"/>
18	<input type="checkbox"/>	<input type="checkbox"/>	<input type="checkbox"/>	<input checked="" type="checkbox"/>	43	<input type="checkbox"/>	<input type="checkbox"/>	<input checked="" type="checkbox"/>	<input type="checkbox"/>
19	<input type="checkbox"/>	<input type="checkbox"/>	<input checked="" type="checkbox"/>	<input type="checkbox"/>	44	<input type="checkbox"/>	<input type="checkbox"/>	<input checked="" type="checkbox"/>	<input type="checkbox"/>
20	<input type="checkbox"/>	<input checked="" type="checkbox"/>	<input type="checkbox"/>	<input type="checkbox"/>	45	<input type="checkbox"/>	<input type="checkbox"/>	<input checked="" type="checkbox"/>	<input type="checkbox"/>
21	<input checked="" type="checkbox"/>	<input type="checkbox"/>	<input type="checkbox"/>	<input type="checkbox"/>	46	<input type="checkbox"/>	<input type="checkbox"/>	<input type="checkbox"/>	<input checked="" type="checkbox"/>
22	<input checked="" type="checkbox"/>	<input type="checkbox"/>	<input type="checkbox"/>	<input type="checkbox"/>	47	<input type="checkbox"/>	<input type="checkbox"/>	<input checked="" type="checkbox"/>	<input type="checkbox"/>
23	<input checked="" type="checkbox"/>	<input type="checkbox"/>	<input type="checkbox"/>	<input type="checkbox"/>	48	<input type="checkbox"/>	<input checked="" type="checkbox"/>	<input type="checkbox"/>	<input type="checkbox"/>
24	<input type="checkbox"/>	<input type="checkbox"/>	<input type="checkbox"/>	<input checked="" type="checkbox"/>	49	<input type="checkbox"/>	<input checked="" type="checkbox"/>	<input type="checkbox"/>	<input type="checkbox"/>
25	<input type="checkbox"/>	<input type="checkbox"/>	<input type="checkbox"/>	<input checked="" type="checkbox"/>	50	<input type="checkbox"/>	<input checked="" type="checkbox"/>	<input type="checkbox"/>	<input type="checkbox"/>