



DE HISSE KWIS

2023

Voorwoord

Beste Kwissers uit His,

Het was spannend of De Hisse Kwis door zou kunnen gaan na het stoppen van de bijna voltallige oud-commissie vorig jaar. Na een goede en gezellige vorige Kwis, waar we veel positieve reacties op kregen, heeft de nieuwe commissie haar uiterste best gedaan om ook dit jaar een mooie Kwis voor jullie te maken. Met veel trots presenteren we dan ook het kwisboek van de twaalfde editie van De Hisse Kwis.

Tijdens de prijsuitreiking in januari werd aangegeven dat er eventuele hints op die avond te zien zouden zijn. We zijn benieuwd of jullie goed opgelet hebben. Nieuw dit jaar is ook de mogelijkheid voor individuele personen om zich in te schrijven, waarbij deze dan door ons in een nieuw team worden gezet of aanschuiven bij een bestaand team. De oproep liet zien dat vele bestaande teams hier voor open staan. Als commissie zijn we trots dat dit initiatief ook vanuit de teams ondersteund wordt.

Ook dit jaar weer een woord van dank aan onze trouwe sponsors. Met hun bijdrage is het weer gelukt om dit mooie, jaarlijkse initiatief voort te zetten en zoveel Heeschenaars een leuke avond te bezorgen. We vinden het mooi om te zien dat er naast de bestaande sponsors ook nieuwe bedrijven zich hebben aangemeld die De Hisse Kwis een warm hart toedragen.

Helaas heeft Bram aangegeven na deze editie te stoppen met de organisatie van De Hisse Kwis. We zoeken daarom nog een nieuw commissielid. Mocht je interesse hebben, laat het ons dan weten.

Net als voorgaande jaren willen we jullie de tip geven allereerst het gehele boekje met zijn allen door te nemen, zodat jullie weten wat je te wachten staat. Verdeel de vragen slim door gebruik te maken van ieders kennis en kunde en houd de tijd in de gaten.

Tot slot wensen we jullie voor vanavond heel veel succes en plezier toe! We zijn benieuwd naar jullie reacties bij het inleveren van de boekjes.

Anne-Marie, Bram, Elle, Fenja, Ilse, Jorgen, Natascha en Thijs

De Hisse Kwis commissie

Sponsors

HANEGRAAF
KEUKENS



Hallo **JUMBO**
Wiegmans
Heesch, Schoonstraat 8



VANDERLANDE



XLIX
recruitment

PAS VERHUURT
dé lokale verhuurmakelaar



Spelregels

1. Belangrijk bij het invullen van het kwisboekje

- De antwoorden moeten ingevuld worden op de bijgeleverde antwoordvellen.
- Hanteer bij het invullen van de antwoordvakken dezelfde logische volgorde als in het kwisboekje.
- De antwoorden moeten met zwarte of blauwe pen ingevuld worden.
- Schrijf duidelijk: aan onduidelijke antwoorden worden geen punten toegekend.
- Antwoorden die tussen haakjes staan, tellen niet mee.
- Geen correcte spelling betekent geen punten.
- Er mogen geen afkortingen gebruikt worden, ook niet in namen.
- Als er gevraagd wordt om een reeks op volgorde te zetten, doe dit dan zo: B – C – A.
- Als er gevraagd wordt naar een adres, vragen we zowel de straatnaam als het huisnummer.
- Als er gevraagd wordt naar een naam van een persoon, bedoelen we voor- en achternaam, tenzij anders vermeld.
- Alle vragen waarvoor je naar buiten moet, kunnen vanaf de openbare weg beantwoord worden.
- Zorg dat bij vragen waarbij gebruik gemaakt wordt van social media het profiel openbaar is tot minstens één maand na de Kwis. Als het profiel niet openbaar is, kunnen we de foto's en/of video's niet zien en dus geen punten toekennen.

2. Inleveren van het kwisboekje

De ingevulde antwoordvellen en het kwisboekje moeten op 29 december 2023 worden ingeleverd in Cultureel Centrum De Pas tussen 23.00 en 23.30 uur. Alle bladzijden van het kwisboekje moeten op de juiste volgorde liggen.

3. De categorieën

Er zijn elf categorieën, een bonusvraag en een geheime proef:

- | | |
|------------------------------|-----------------------------|
| 01. His dur de jaren heen | 07. Algemeen |
| 02. Huisje, boompje, beestje | 08. Lost ut mar op |
| 03. Entertainment | 09. Voor de sportievelingen |
| 04. Voor de nerds | 10. His anno 2023 |
| 05. Stad en land | 11. Doe-opdrachten |
| 06. Dur en dur His | Bonusvraag & Geheime proef |

4. De joker

De joker mag weer ingezet worden op één van de categorieën, uitgezonderd de Doe-opdrachten, Bonusvraag en de Geheime proef. Voor de gekozen categorie tellen de punten dubbel. Geef op het antwoordvel aan op welke categorie jullie team de joker inzet.

5. Geheime proef

Elk team stuurt hiervoor één lid naar Cultureel Centrum De Pas. De geheime proef begint dit jaar om 20.00 uur. Zorg dat je op tijd bent! De deuren van Cultureel Centrum De Pas gaan hiervoor om 19.45 uur open.

6. De prijsuitreiking

Op vrijdag 26 januari 2024 wordt de uitslag van De Hisse Kwis bekendgemaakt. De prijsuitreiking begint om 20.00 uur in Cultureel Centrum De Pas. Over de uitslag kan niet worden gecorrespondeerd. Bij bijzondere omstandigheden beslist de organisatie.

Inhoudsopgave

01. His dur de jaren heen	06
02. Huisje, boompje, beestje	09
03. Entertainment	14
04. Voor de nerds	19
05. Stad en land	22
06. Dur en dur His	27
07. Algemeen	31
08. Lost ut mar op	36
09. Voor de sportievelingen	42
10. His anno 2023	47
11. Doe-opdrachten	51
Bonusvraag en geheime proef	55



Categorie 1
His dur de jaren heen

Mogelijk gemaakt door:

HANEGRAAF
KEUKENS

DE HISSE KWIS

Categorie 1 – His dur de jaren heen

1. Meten is weten

Hooghuis Heesch, Carmel College, Sint Antonius Mavo, velen hebben hier lessen gevolgd en gewerkt. Wie genoot jarenlang van de kortste afstand van huis naar deze geliefde middelbare school in Heesch? We zoeken de voor- en achternaam én een schatting van de betreffende reisafstand.

2. Helm

Heesch kent door de jaren heen een aantal bekende en minder bekende sporters. Welke oud-topsporter en tevens ook oud-inwoner van Heesch heeft deze helm gedragen?



3. Powervrouwen



Een powervrouw is een vrouw die een beroep uitoefent dat haar grote autoriteit, invloed en verantwoordelijkheid geeft, oftewel een krachtige vrouw met een sterke persoonlijkheid.

Deze definitie slaat op drie vrouwen uit Heesch die tot hun pensioen fulltime samen gewerkt hebben. Wat zijn de namen van deze vrouwen en wat deden zij voor beroep?

4. Kerkbrand

In 1961 is er een brand ontstaan in de kerk van Heesch. Helaas kon de kerk niet gered worden en is deze volledig gesloopt. Vlak voor de brand waren er bouwvakkers bezig met werkzaamheden. Het kleine torentje van de kerk moest vanwege de slechte staat worden vervangen. Waardoor was de kwaliteit van het torentje zo achteruitgegaan?



Categorie 1 – His dur de jaren heen

5. Huis te koop

Vroeger was er ook al een huizentekort. Desondanks werden er wel huizen te koop aangeboden, maar misschien niet altijd in de goede prijsklasse. Onderstaande advertentie vonden we in een oude krant. Wat was op het moment dat deze advertentie gepubliceerd werd het adres van deze woning?



Zeer goede autosnelweg-verbindingen met 's-Hertogenbosch en Nijmegen
STATIGE VILLA met garage en c.v.
Ind.: royale living met parketvloer en open haard, hal, tv-kamer, eventueel als praktijkruimte geschikt, eetkamer, luxe keuken, bijkeuken, wasruimte. 1e verd.: royale ouder slaapkamer met aangrenzend badkamer met ligbad, douche en toilet. Biljartkamer, 5 slaapkamers met v.w., 2e verd.: grote zolder. Vrij gelegen tuin. Grondopp. ca. 1800 m². Behalve als woonhuis ook uitermate geschikte als praktijkwoning voor bijv. tandarts, accountant e.d.
OVER DE PRIJS KUNNEN WIJ VAN GEDACHTEN WISSELEN.

6. Crossen

Er is jarenlang een crossbaan in Heesch geweest. Deze baan is verdwenen en tegenwoordig wordt op deze locatie regelmatig een buitenactiviteit georganiseerd. Om welk evenement gaat het hier?



Categorie 2

Huisje, boompje, beestje

Mogelijk gemaakt door:



DE HISSE KWIS

Categorie 2 - Huisje, boompje, beestje

7. Hisse bisjes

Veel huisjes in Heesch hebben naast een mooi boompje ook een beestje in hun tuin staan. Weet jij op welk adres deze beestjes in de tuin staan?

A.



B.



C.



D.



8. Tuintje in mijn hart

Deze tuin is zo mooi dat ie zelfs een eigen naam heeft. Wat is die naam?



Categorie 2 - Huisje, boompje, beestje

9. Beestenbende

We gingen met onze fotocamera op pad door Heesch om bijzondere dieren te spotten. Welk van deze foto's is niet in Heesch gemaakt?

A.



B.



C.



D.



E.



F.



Categorie 2 - Huisje, boompje, beestje

10. Schapjes tellen

HeeSchaop is een beheersinitiatief van Gert van Oort en zijn vriendin Antonet van Dongen. Zij zetten zich als beheerder van landschapspark Heesch West in om van dit gebied een plek te maken waar inwoners en werknemers wandelen, beleven en zich thuis voelen. Dit doen ze onder andere met een schaapskudde.

Hoeveel schapen telde de kudde van het initiatief HeeSchaop in september van dit jaar?



11. Voer tot nadenken

Er leven verschillende dieren in Heesch. Hoewel goed bedoeld, is het soms beter de dieren bepaald voedsel niet te geven of zelfs helemaal niet te voeren. Op verschillende plaatsen in Heesch hangen onderstaande instructies. Aan welke straat liggen deze dierenweides?

A.



B.



C.



D.



Categorie 2 - Huisje, boompje, beestje

12. Als een vis in het water

In de Nederlandse wateren zijn veel vissen te vinden.

Hier zie je enkele vissenstaarten, weet jij wat de naam van de vis is die hierbij hoort?

A.



B.

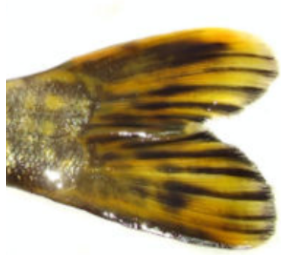

C.



D.



13. Bij de beesten af

Wat hebben onderstaande (fictieve) dieren met elkaar te maken?
veldleeuwerik - adder - vuurvogel - panter - mannetjesvalk

DE HISSE KWIS



Categorie 3 Entertainment

Mogelijk gemaakt door:

Hallo JUMBO
Wiegmans
Heesch, Schoonstraat 8

DE HISSE KWIS

Categorie 3 – Entertainment

14. 't Is maar een spelletje

Welke games worden hier gespeeld?

A.

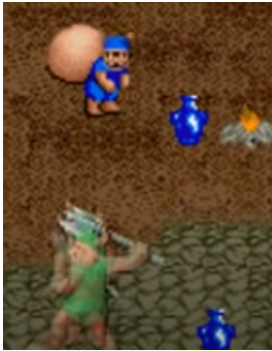

B.



C.



D.



E.



F.



15. Nick en Simon

In april 2023 namen Nick en Simon afscheid van het publiek met een reeks uitverkochte concerten in Ahoy Rotterdam. Veel liedjes van dit Volendamse stel werden op deze avonden ten gehore gebracht. Maar kennen jullie ook de hit 'als een paling boven water' van een andere Volendamse zanger genaamd Jeff? Jeff verwijst in zijn lied naar verschillende liedjes van Nick en Simon. Schrijf de vijf titels op waarnaar verwezen wordt.

Categorie 3 – Entertainment

16. Hoedje van papier

Om te voorkomen dat je haren nat worden in de regen, zijn er heel veel oplossingen te vinden qua hoofddeksels. Wie zijn de dragers van deze hoedjes?

A.



B.



C.



D.



E.



F.



17. De meeste stemmen gelden

Soms herken je een stem uit duizenden en hopelijk is dat ook het geval bij de volgende fragmenten. Van welke bekende Nederlanders hoor je de stem?

Ga naar <https://www.dehissekwis.nl/de-meeste-stemmen-gelden.html> voor de audiofragmenten

18. Wie kent ze nog...

Deze oude bekenden hebben iets gemeen met elkaar. Weet jij wat?



Categorie 3 – Entertainment

19. Memes

Memes zijn stukjes cultuur die snel en gemakkelijk verspreid, gedeeld en geconsumeerd worden via een medium, zoals het internet. Je hebt deze in verschillende soorten en maten.

Hieronder staan vijf foto's van personen die vroeger in een meme gebruikt werden. Wat is de naam van de meme waar ze in stonden?

A.



B.



C.



D.



E.



Categorie 3 – Entertainment

20. TV-show

Nederland kent een rijke geschiedenis van allerlei gezellige TV-shows. De tijd van klinkende kijkcijfers voor deze shows lijkt echter wel voorbij. Onderstaande beelden komen uit TV-shows van vroeger. Geef bij elke foto de naam van het programma.

A.



B.



C.



D.





Categorie 4 Voor de nerds

Mogelijk gemaakt door:



• SINCE 1999 •

TUNNEKE

• BAR EN KEUKEN •

DE HISSE KWIS

Categorie 4 - Voor de nerds

21. Schot in de roos

Met een pistool van 700 gram wordt een kogel afgevuurd van 8 gram. Deze wordt met een snelheid van $3,5 \cdot 10^2$ m/s weggeschoten. Bij welke tegenkracht is de terugslag van het pistool precies 1 cm? Ga ervan uit dat de richting van de terugslag in exact tegengestelde richting is als de richting van de kogel.



22. Een pot thee

Een waterkoker die werkt op 230V kan 1 kilo water verwarmen van 15°C naar 100°C in 4 minuten. Bereken de weerstand van het verwarmingselement. Rond het antwoord af op 1 decimaal.

23. Getallenbrij

Hieronder staan twee regels die je helpen de derde regel op te lossen. Wat moet er op de plaats van het vraagteken staan?

67 =	4
174 =	3
48249583 =	?

24. Hoe lang?

Met handige rekenregels kunnen de hoeken en lengtes van driehoeken worden berekend. Wat is de lengte van E naar D? Geef het antwoord in drie decimalen.

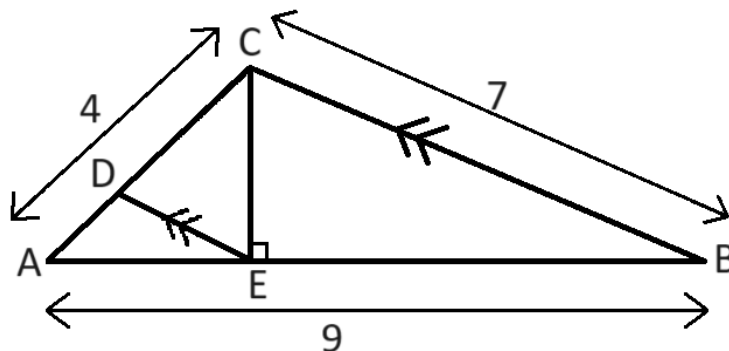

Categorie 4 - Voor de nerds

25. Kleur bekennen

De meeste chemische stoffen hebben een vrij saaie kleur of zijn kleurloos, maar sommige hebben wel een uitgesproken kleur. Wat is het hoofdproduct van onderstaande reactie? Teken de structuurformule van het molecuul.

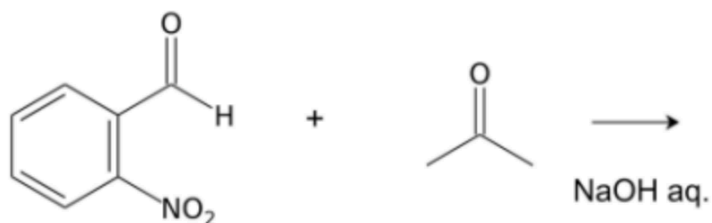

26. 3 x 11 = 33

In onderstaand vierkant is van elke horizontale en verticale rij de som 33. Welk getal moet er op het vraagteken komen te staan? De volgende getallen moeten nog worden ingevuld: 1 - 4 - 6 - 7 - 8 - 10 - 10 - 13 - 14 - 15

	14		
11			9
		?	5
	2	3	



Categorie 5 Stad en land



Mogelijk gemaakt door:



DE HISSE KWIS

Categorie 5 - Stad en land

27. Op reis

De nieuwe commissie van De Hisse Kwis houdt er ook van om zo af en toe buiten Heesch vrije tijd door te brengen. Booking.com is dan een handige site voor het boeken van een leuke overnachtingsplek. Afgelopen jaar hebben we overnacht op de onderstaande plekken. Kan jij achterhalen wat de naam van de accommodatie was?

A.

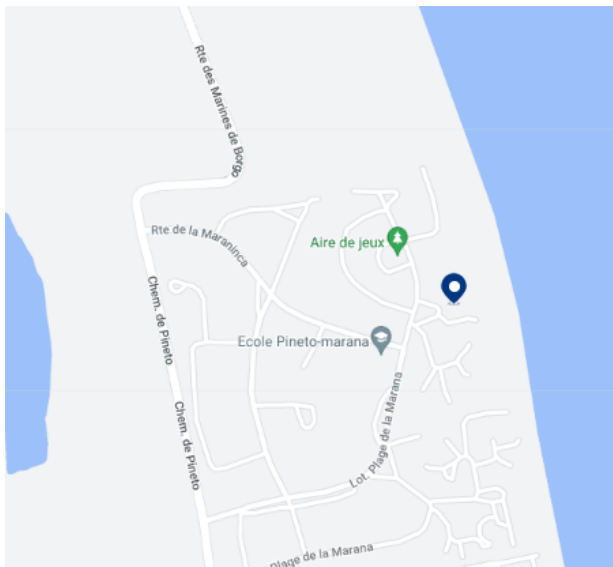

B.

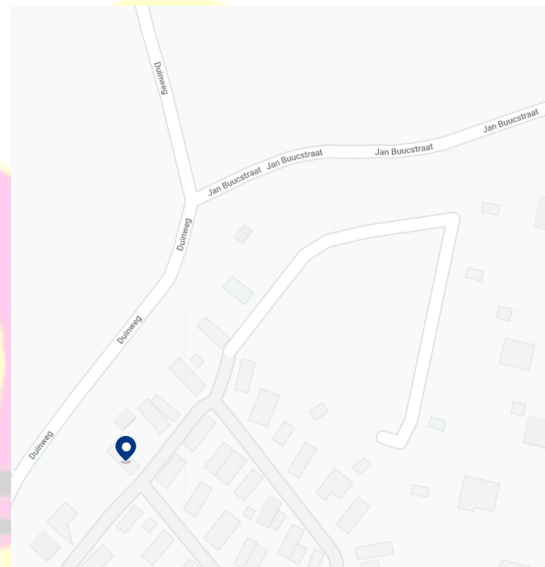

C.

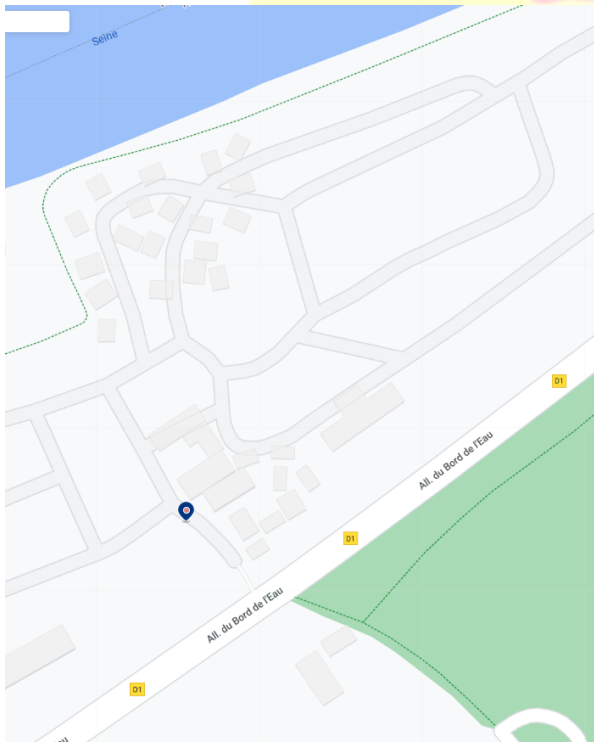

D.

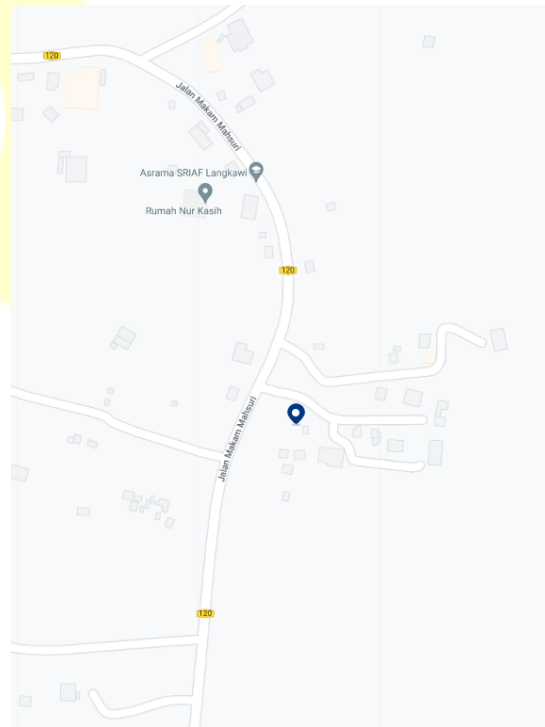

Categorie 5 - Stad en land

E.

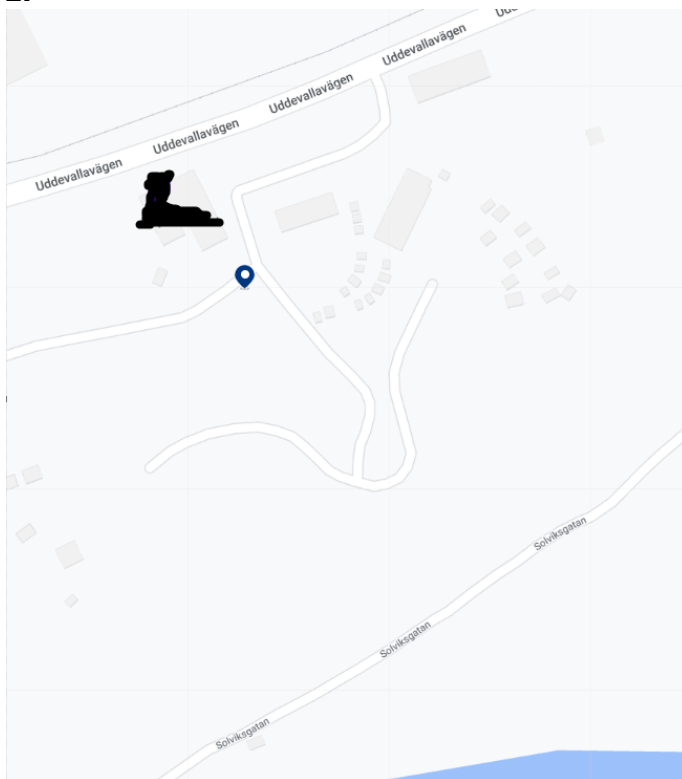

F.

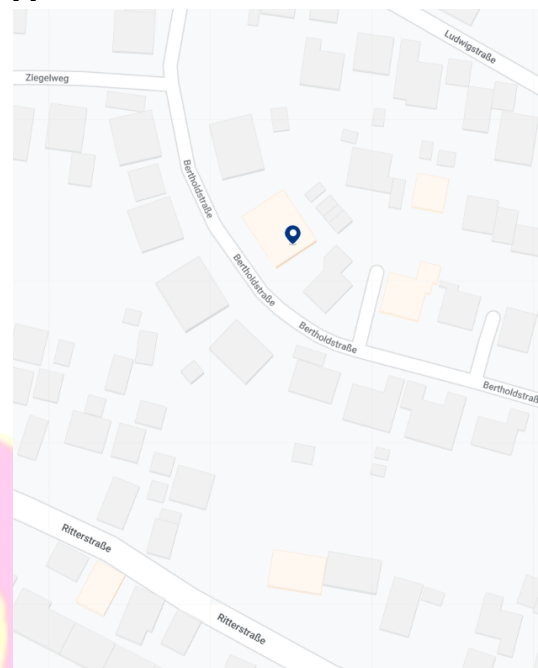

28. Back to the roots

Onze commissieleden hebben niet allemaal hun roots in Heesch. Welk postcode hoort bij welk commissielid?

- A. 5384 SR
- B. 3448 CA
- C. 6669 BX
- D. 5622 KV
- E. 5384 EG
- F. 5384 VE
- G. 5476 KL
- H. 5403 EE

Categorie 5 - Stad en land

29. Olifantenpaadjes

Wie kent ze niet! De olifantenpaadjes die gebruikt worden om de route zo kort mogelijk te houden. Gebruiken jullie deze olifantenpaadjes zelf ook, dan zal deze vraag geen probleem zijn.

Geef bij onderstaande olifantenpaadjes aan aan welke straat/straten ze liggen.
Noem één straatnaam.

A.



B.



C.



D.



E.



Categorie 5 - Stad en land

30. De weg kwijt

Als je de kaart van Nederland bekijkt is er in de loop van de tijd veel veranderd en zijn sommige plekken bijna onherkenbaar geworden. Van enkele Nederlandse steden is hieronder de kaart uit 1900 weergegeven. Welke steden zoeken we?

A.

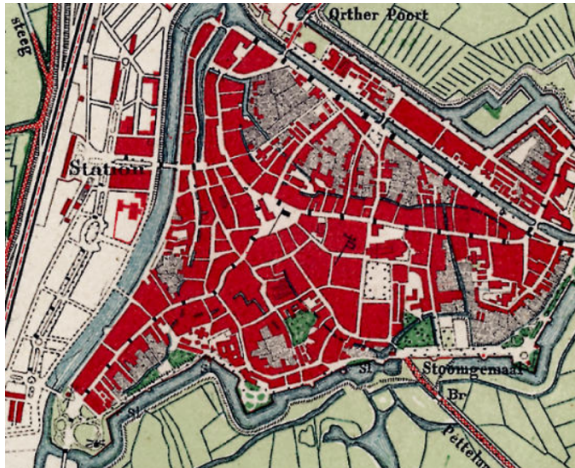

B.

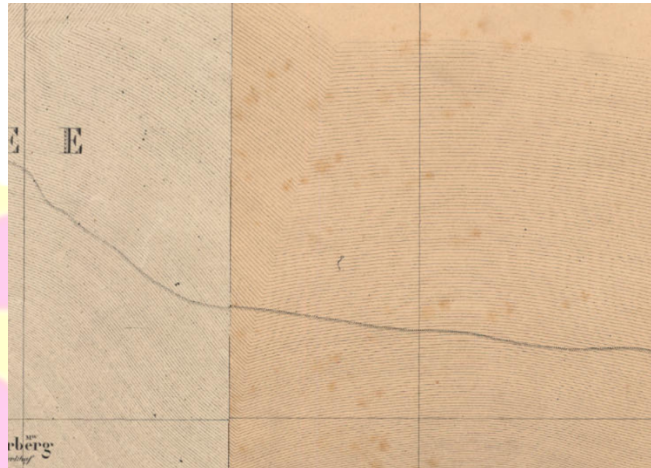

C.

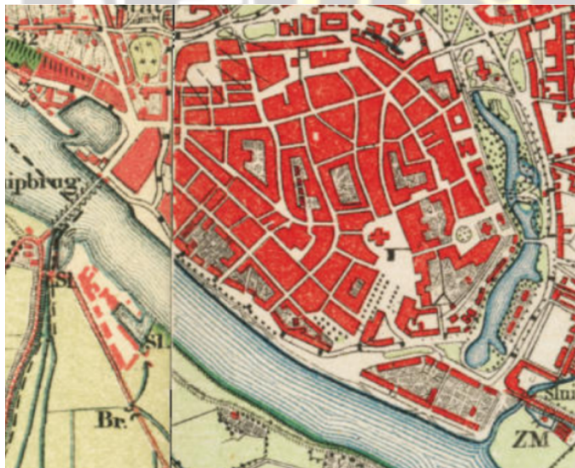



Categorie 6
Dur en dur His

Mogelijk gemaakt door:

VANDERLANDE

DE HISSE KWIS

Categorie 6 - Dur en dur His

31. Aan de wandel

Woensdag 14 tot en met vrijdag 16 juni 2023 vond de Wandel3daagse plaats in Heesch. Elk jaar weer een groot succes met veel deelnemers van jong tot oud! De route van de 10 km ging op donderdag via de nieuwste wijk in Heesch. Welke erven deed de route aan?

32. Het zal me een zorg zijn

Verspreid door Heesch zitten diverse zorgaanbieders die je soms uitgebreid de tijd geven om hun wachtkamer te bekijken. Van welke zorgaanbieders zijn onderstaande wachtruimtes? Noem de naam van de zorgaanbieder en de straat waar deze zorgaanbieder zich bevindt.

A.



B.



C.



D.



33. Teamfoto

Maak een groepsfoto van je kwis-team van vanavond en mail deze naar info@dehissekwis.nl. Zet in het onderwerp van je mail: Teamfoto + jullie teamnummer. De foto moet uiterlijk 23:30 uur binnen zijn. Deel deze foto ook op je Facebook- en Instagram account en gebruik #dhk2023.

Categorie 6 - Dur en dur His

34. Rotonde

Eén van de rotondes die Heesch rijk is, was een groot deel van dit jaar vernoemd naar iemand. Wat is de voornaam?



35. Wegafsluitingen

Er wordt hard gewerkt om Heesch steeds mooier en beter bereikbaar te maken. Zo is er ook dit jaar weer aan enkele straten gewerkt. Wat is de straatnaam van de weg die hier afgesloten was?

A.



B.



C.



36. Simply the bes

Waar in Heesch kun je diverse bessen uit de familie van de Ribes plukken en proeven? We zoeken de naam van dit initiatief, niet het adres.

Categorie 6 - Dur en dur His

37. Bij de tijd

We zijn graag op tijd op ons werk en op onze afspraken bij bijvoorbeeld de kapper, de tandarts en de sportclub. Gelukkig is op veel plekken in Heesch de tijd te zien zodat je altijd op tijd komt. Noem de straatnamen waar deze klokken zijn te vinden.

A.



B.



C.





Categorie 7 Algemeen

Mogelijk gemaakt door:



DE HISSE KWIS

Categorie 7 – Algemeen

38. Planten op de stoep

Tussen onze stoeptegels is veel onkruid te vinden. Echter, onkruid voor de één is soms voor de ander een pareltje.

Wat is de naam van onderstaande plantjes, die we als onkruid overal tegenkomen?

A.



B.



C.



D.



E.



Categorie 7 – Algemeen

39. In je tuintje, in je straatje

Groene vingers en modder op je broek. Wit of zwart zand. Het maakt geen verschil. Als je in je tuin bezig bent, deel je weleens wat in. Welke van onderstaande horen niet in het rijtje thuis?

Panicum, Anthochloa, Agrostis capillaris, Liriope muscari, Sporobolus heterolepis, Luzula nivea, Apera.

40. Ik zie, ik zie...

Wat als je zicht zo slecht is dat er een naam voor is. Geef de wetenschappelijke naam van elke oogaandoening.

A.



B.

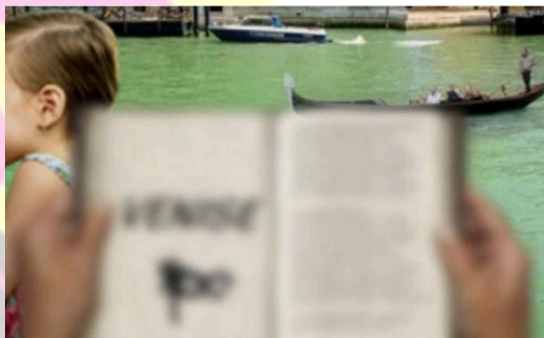

C.



D.

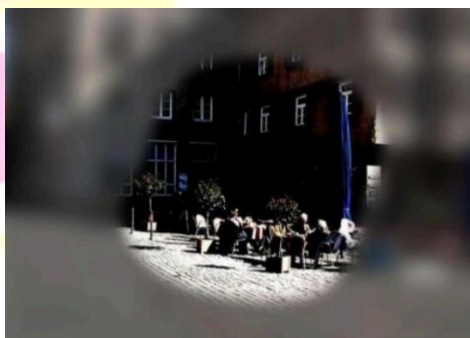

E.



F.

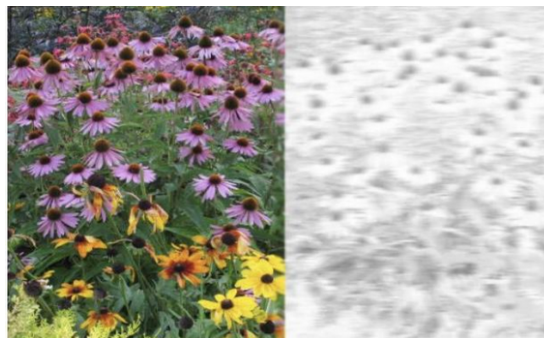

Categorie 7 – Algemeen

41. Suske en Wiske

Iedereen heeft ze weleens gelezen. De stripverhalen van Suske en Wiske. De onderstaande fragmenten komen uit vier verschillende strips van Suske en Wiske.

Weten jullie de titels van deze stripboeken?

A.



B.



C.



D.



Categorie 7 – Algemeen

42. Blick op sponsoren

Deze kwis kunnen we niet maken zonder hulp van onze sponsoren. Ze dragen De Hisse Kwis allemaal een warm hart toe.

Weet jij wie het zijn? (noem voor- en achternaam).

A.

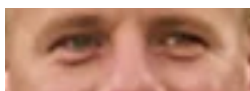

B.



C.



D.



E.

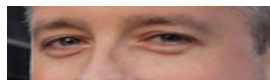

F.



G.

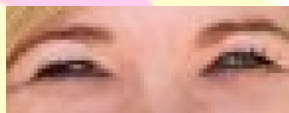

H.

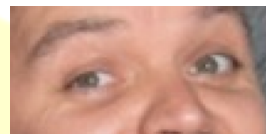

I.

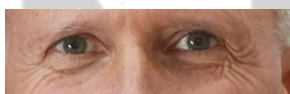

J.

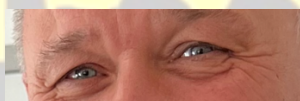

43. Hasta la vista

Wie zijn dit en wat hebben ze gemeen?

A.



B.





Categorie 8

Lost ut mar op

Mogelijk gemaakt door:



DE HISSE KWIS

Categorie 8 - Lost ut mar op

44. Nog éééntje dan

Rondje van de organisatie..

Welk merk (bier of sterke dranken) hoort bij deze afbeeldingen?



45. Allemaal beestjes

Welke beestjes zoeken we? Hieronder zie je zes stippellijnen, op iedere lijn komt de naam van een beestje en op iedere punt komt één letter. Bij elk beestje hebben we de derde letter al ingevuld. Om je nog wat extra te helpen geven we de klinkers en medeklinkers. Al deze letters moeten allemaal één keer gebruikt worden. De zes gegeven letters tellen hier niet in mee.

Medeklinkers: b d g h k l n n n p p r s t t w

Klinkers: a a a e e e e e e i o o o u

- A. -- g - - - -
- B. -- s -
- C. -- k - - - - -
- D. -- s - - - - -
- E. -- i -
- F. -- e - - -

Categorie 8 - Lost ut mar op

46. Gebarentaal

Welke boodschap staat in onderstaand bericht versleuteld?



47. Boekenwurm

Vul links een woord van drie letters in. Vul rechts een woord van vier letters in. Er komt één letter bij de drie letters die je al hebt. Schrijf de letter die erbij gekomen is in de laatste rij.

Voorbeeld: ram - raam - a

Links drie letters

1. kostuum
2. hij kookt in een restaurant
3. lust
4. niet dichtbij
5. broer van je vader of moeder
6. kleding voor meisjes
7. huid
8. knaagdier

Rechts vier letters

1. een stuk van een cake
2. eet je bij de koffie
3. doe je met je ogen
4. net gebakken
5. een spar of een eik
6. walm van vuur
7. niet weinig
8. daar zitten bierflesjes in

Welk woord vormen de extra letters?

Categorie 8 - Lost ut mar op

48. Go with the flow

Onderstaande puzzel moet gemaakt worden door de stippen met dezelfde kleur door een lijn die horizontaal en verticaal kan lopen te verbinden. Door ieder vakje loopt precies 1 lijn en de lijnen kruisen elkaar dus niet. Door hoeveel vakjes loopt de rode lijn (inclusief begin- en eindpunt)?

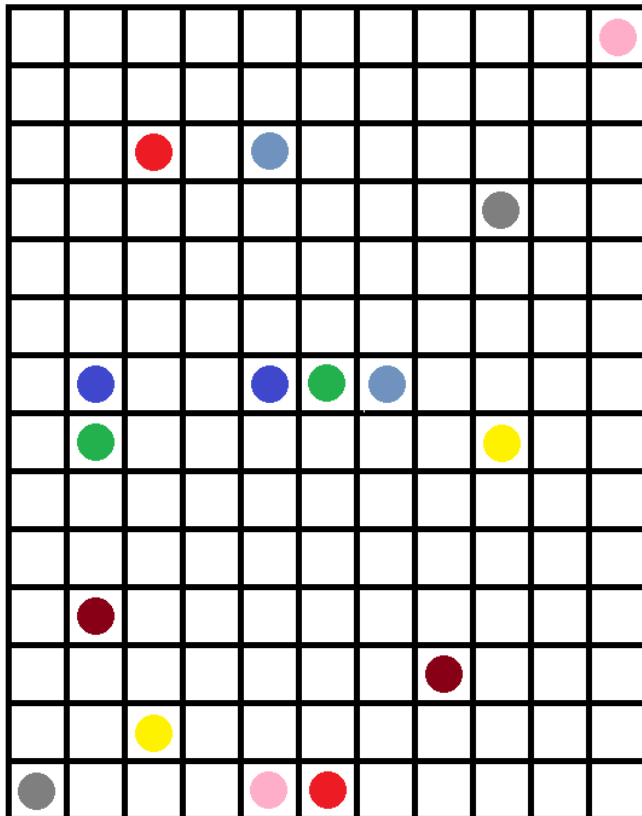

49. Een bloedserieuze vraag

Martina, Sam, Arthur, Amy en Eva gaan een paar dagen op zomerkamp in de bergen. Kort voor hun vertrek vraagt hun begeleider welke bloedgroep ze hebben, voor het geval er iets gebeurt en hij ze naar het ziekenhuis moet brengen. Een poosje geleden is er bij de kinderen op school een test uitgevoerd en hebben ze hun bloedgroepen vergeleken. Martina weet nog dat ze bloedgroep A heeft, maar de overige vier kunnen zich de hunne niet meer herinneren.

- Sam zegt tegen de begeleider: "Wat ik me nog wel kan herinneren is dat mijn bloed alleen maar bruikbaar was voor Arthur."
- "Ik heb onthouden dat wij vieren allemaal een andere bloedgroep hadden. En ik weet zeker dat ik aan geen van de anderen bloed kon geven," roept Arthur.
- "Mij schiet te binnen dat bij mij precies het tegenovergestelde het geval is: mijn bloed is geschikt voor iedereen," merkt Amy op.
- "Ik herinner me alleen nog dat ik bloed kon ontvangen van Amy en Martina," zegt Eva.

Welke bloedgroep heeft elk van hen?

Categorie 8 - Lost ut mar op

50. Schipbreuk

Onderstaand een viertal schepen van weleer. Helaas hebben ze allemaal schipbreuk geleden. Weet jij van elke boot de naam? En zet ze in de juiste volgorde op jaartal van de schipbreuk (de oudste eerst).

A.

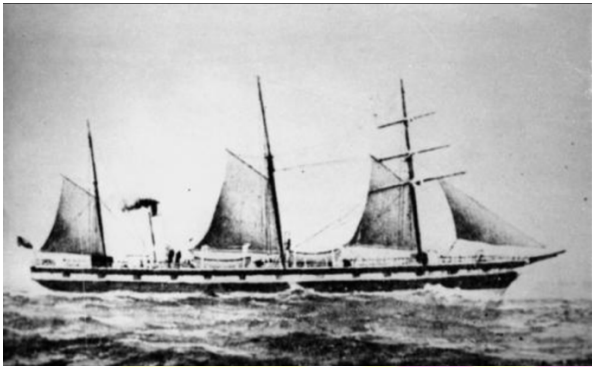

B.



C.



D.



Categorie 8 - Lost ut mar op

51. Ontcijfer het maar

Wat staat hier? (zonder T9)

- A. 2266777777725533555444555443344437777922777333888277787778335555
55444664777788833777266333777444664
- B. 2777223344437777666664337777222444445584433444377778883377799993355
33777444664777762287777222442774445
- C. 93377755663363377777788833777833433669666667773444433777446666663
33322337777888887777775554443



DE HISSE KWIS



Categorie 9 **Voor de sportievelingen**



Mogelijk gemaakt door:



Categorie 9 - Voor de sportievelingen

52. Ballen met de mannen...

Voetbal, wie kent het niet. Velen spelen, nog meer kijken. Als je goed oplet, zijn er soms bijzonderheden te vinden. Hieronder staan een aantal (oud-)spelers. Wie heeft niet gepresteerd wat de rest wel voor elkaar heeft gekregen? Noem voor- en achternaam.



53. Schaakmat!

Bij een normaal potje schaken zul je deze stellingen niet snel tegenkomen. Het levert wel leuke puzzels op. In alle gevallen is er een snelle manier om mat te zetten. Lees de instructies onder de afbeeldingen.

A.

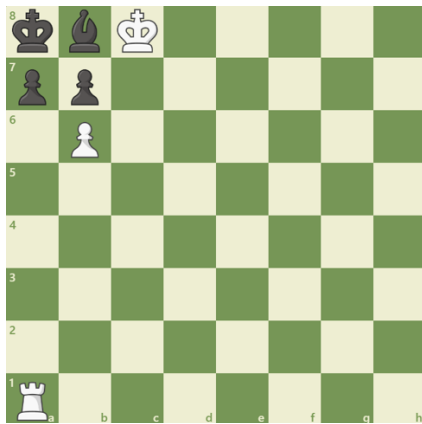

Wit zet schaakmat in twee zetten. Schrijf de eerste zet op.

B.

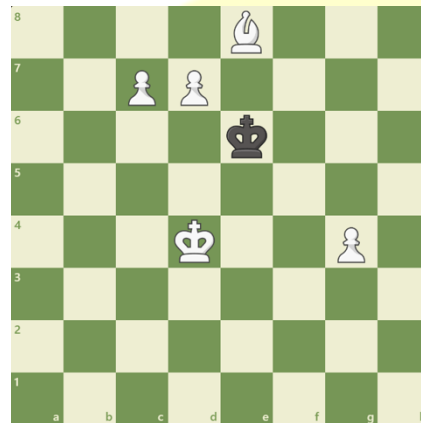

Wit is aan zet en geeft mat in drie zetten. Geef de eerste zet.

C.

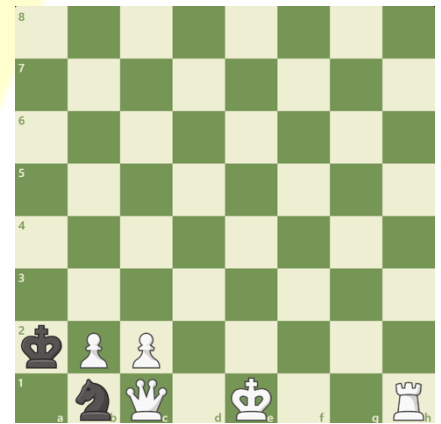

Wit zet mat in twee zetten. Schrijf de eerste zet op.

Categorie 9 - Voor de sportievelingen

54. Komt dat schot!

Ons Oranje voetbalhelden hebben in de historie vaak gezorgd dat vele voetbalharten sneller gingen kloppen. Onderstaand een 4-tal van deze goals.

Kunnen jullie ze nog herinneren? Wie scoorde, in welk jaar en tegen welk land?

A.

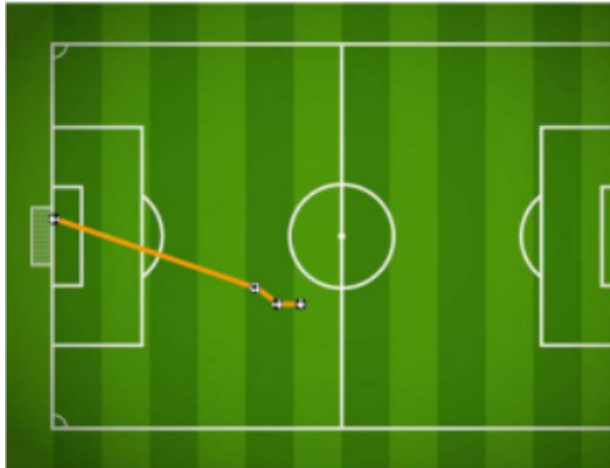

B.

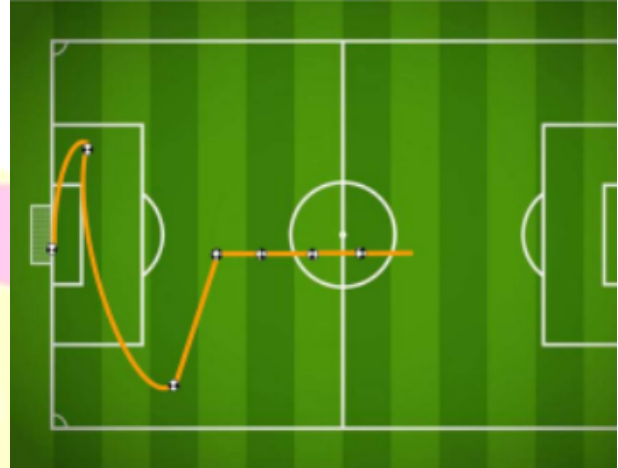

C.

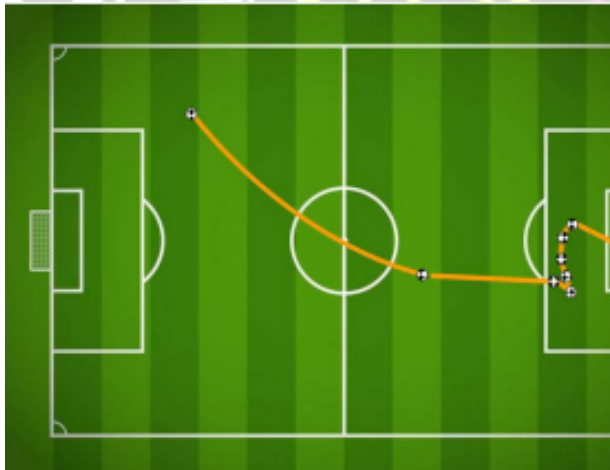

D.

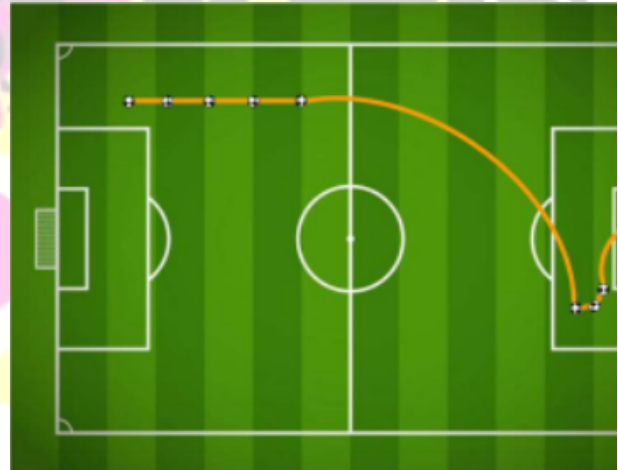

Categorie 9 - Voor de sportievelingen

55. En de winnaar is...

Op een winterse avond spelen we graag spelletjes. Hierbij hebben we onderstaande scoreformulieren ingevuld, alleen is de puntentelling weggefallen. Hoeveel punten hebben we hiermee gehaald?

A.



B.

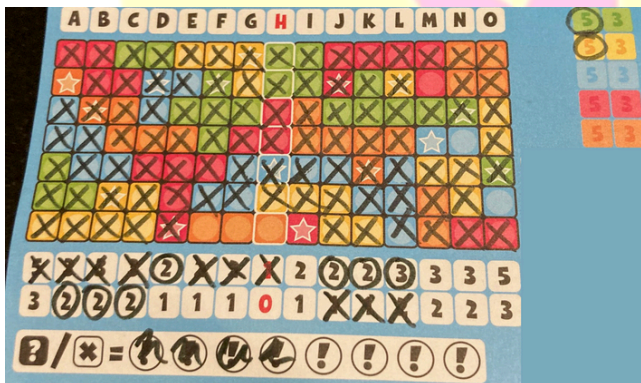

C.



Categorie 9 - Voor de sportievelingen

56. KOM / QOM

Er gaat niets boven een rondje ontspannen fietsen. Hoewel, het is natuurlijk wel belangrijk dat we het hardst fietsen van allemaal. Gelukkig bestaat hier de Strava app voor om dit te meten.

Onderstaande Strava-segmenten zijn in Heesch te vinden. Wat zijn de namen van deze segmenten?

A.



B.

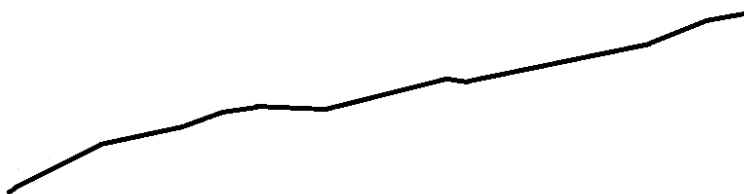

C.

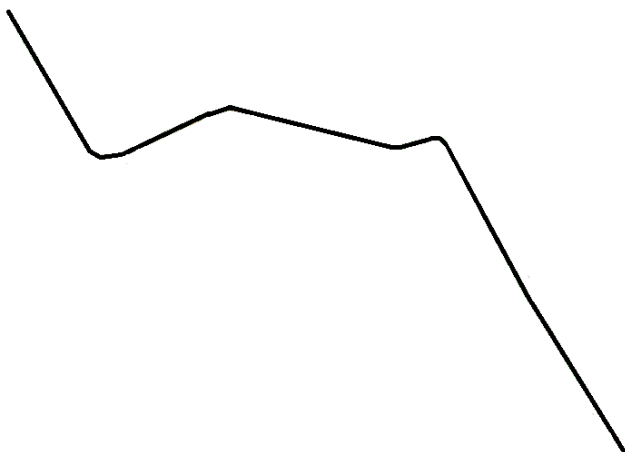



Categorie 10
His anno 2023

Mogelijk gemaakt door:

PAS VERHUURT
dé lokale verhuurmakelaar

DE HISSE KWIS

Categorie 10 - His anno 2023

57. Lekker naar het theater

Tijdens de prijsuitreiking van de kwis van afgelopen jaar zijn 2 theatertickets voor een voorstelling in De Pas verloot. Wie stond(en) tijdens deze voorstelling op het podium?

58. Dat geloof je niet

Waar vroeger vrijwel de hele klas in het laatste jaar van de lagere school het vormsel deed, is dat tegenwoordig nog maar een enkeling. Wat zijn de voornamen van de twee kinderen uit Heesch die dit jaar vanuit Parochie De Goede Herder hun vormsel deden onder supervisie van pastoor Frits Ouwens?

59. De Winkel van Sinkel

Ons mooie Heesch barst van de leuke winkels. Toch heeft de retail het ook hier niet altijd makkelijk en zagen we ook het afgelopen jaar een aantal winkels gaan maar gelukkig ook komen.

Welke winkels werden op onderstaande data gesloten dan wel geopend:

- A. 1 maart 2023
- B. 31 mei 2023
- C. 24 juni 2023
- D. 7 oktober 2023

60. Dodenherdenking

Zoals elk jaar werd ook dit jaar in Heesch een bijeenkomst gehouden om de oorlogsslachtoffers te herdenken. Na een dienst in de kerk, werd de Dodenherdenking voortgezet bij De Misse, waar een mooi gedicht werd voorgelezen door een scholier van het Hooghuis. Wat is de naam van deze scholier?

61. Leve de Koning

Op Koningsdag werden er in Heesch weer zoals vanouds allerlei activiteiten georganiseerd. Voor de jeugd waren er leuke spelletjes te spelen op De Misse. Alle kinderen ontvingen op De Misse een kaart met daarop de activiteiten die ze die dag konden doen. Als je 8 activiteiten of meer had gedaan, mocht je bij de ballonnenclown een ballon ophalen.



Hoeveel verschillende activiteiten konden er in totaal op de kaart worden afgestreept?

Categorie 10 - His anno 2023

62. Goede doelen week

De Stichting Goede Doelen Week Heesch organiseert jaarlijks in één week een gezamenlijke collecte voor meerdere erkende Goede Doelen.

Afgelopen jaar was dat van 17 april tot en met 22 april 2023. Met de opbrengst van de collecte worden de activiteiten van de fondsen ondersteund, zoals wetenschappelijk onderzoek naar uiteenlopende ziekten of maatschappelijke activiteiten.

Vooraf in Heesch en Nistelrode was er dit jaar sprake van een flinke toename in de opbrengsten. Vooral KWF Kankerfonds, de Hartstichting en Alzheimer Nederland ontvingen veel donaties. De organisatie rondom de jaarlijkse collecte ligt in handen van een zeer gedreven bestuur. Samen met vele vrijwilligers zorgden zij ook dit jaar voor een geslaagde week.

Onderstaand zie je de woningen van het huidige bestuur in Heesch.

Weet jij wie waar woont?

Noem de volledige voor- en achternaam van het bestuurslid.



A.



B.



C.



D.



E.



Categorie 10 - His anno 2023

63. Goed om te weten!

Wat hebben onderstaande adressen met elkaar gemeen?

Biezenloop 50
Binnenpas 3
Bladkool 1
Boonakker 37
Burgemeester van Hulstlaan 12a
Hoefstraat 17a
Krabbenhoek 23
Meerkensloop 35
Meerweg 6
Rembrandstraat 5
Strausslaan 37
Zoggelsestraat 59

64. Restaurant De Lucht in de lucht

In welke straat hangt dit bord?





Categorie 11
Doe-opdrachten

de
PAS

ONTMOETEN VOOR IEDEREEN

DE HISSE KWIS

Categorie 11 – Doe-opdrachten

65. Groetjes uit Verwegistan

Er is vast iemand die je kent aan de andere kant van de wereld.

Laat die persoon een foto maken bij een plaatsnaambord met ook jullie teamnummer in de hand op de foto.

Stuur deze foto voor 23.30 uur per mail naar info@dehissekwis.nl met als onderwerp: Groetjes uit Verwegistan + je teamnummer

De punten worden naar afstand verdeeld. Dus het team wiens plaats op de foto het verst weg ligt van Heesch verdient de meeste punten.



66. Up (tempo) stairs

Bekijk het volgende TikTok filmpje eens:



En... nu jullie!

Let op: • Minimaal 8 personen • Op een zichtbare trap • Beweging op het deuntje van de muziek en gelijk aan het filmpje • Let vooral op de start • Opname 15-20 seconden.

Stuur je filmpje voor 23.30 uur per WhatsApp naar 06-47914781 met vermelding van je teamnummer.

Categorie 11 – Doe-opdrachten

67. Hohoho Lego

Deze vraag is voor de Lego-master uit jullie team. Maak deze kerstman van Lego precies zo na qua vorm en kleur. Welke vorm blokjes je hiervoor gebruikt is vrij.

Mail voor 23.30 uur onder vermelding van jullie teamnummer naar info@dehissekwis.nl vijf duidelijke foto's van jullie kerstman door.

1. foto voorzijde
2. foto achterzijde
3. foto zijkant rechts
4. foto zijkant links
5. foto bovenzijde

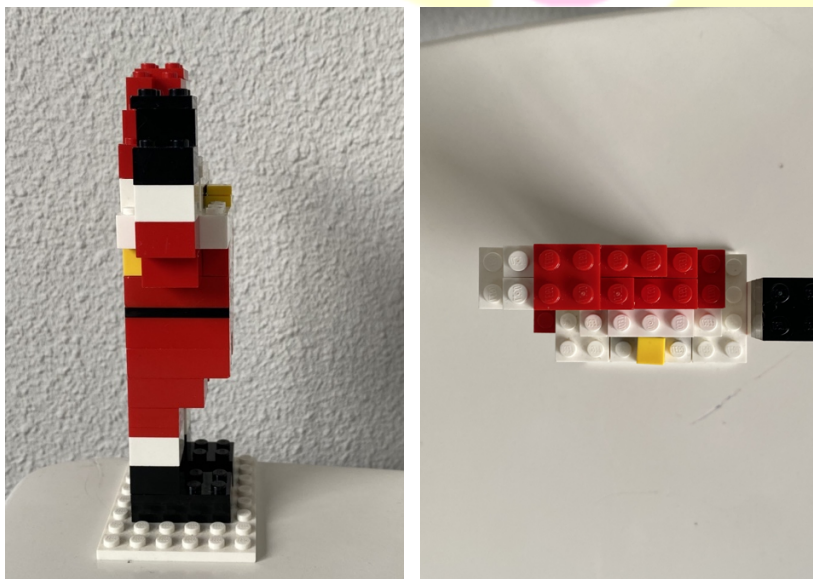

Categorie 11 – Doe-opdrachten

68. Witte poedertjes

Wat zijn toch die mysterieuze poedertjes die jullie kregen bij het kwisboekje? Het poeder kan van alles zijn, bijvoorbeeld cocaïne of speed, maar ook waspoeder of poedersuiker. Aan de buitenkant is dit namelijk niet te zien, maar met bepaalde laboratoriumtests kun je hier wel achter komen. Vandaag zijn jullie het laboratorium. Weten jullie welke witte poedertjes dit zijn?



NB: de poedertjes kan je zonder enig risico proeven/ruiken

69. Aan de race door Heesch

Loop met behulp van aanwijzingen een route door Heesch. De eerste aanwijzing krijg je hieronder. Op elke plek vind je een aanwijzing hoe je bij het volgende punt komt én staat er een getal vermeld met het logo van De Hisse Kwis. Tel de getallen op en geef het eindresultaat. Mocht je het eindpunt niet bereiken, geef dan de uitkomst van de getallen die je wel hebt gevonden. Aanwijzing startlocatie: GPS coördinaten: [51.733774, 5.527322](#)

70. Kralen

Wat is de bedoeling met de kralen die je gekregen hebt?
Om 21:00 uur maken we via onze sociale kanalen bekend welke opdracht hierbij hoort.



Bonusvraag & Geheime proef

Mogelijk gemaakt door:



DE HISSE KWIS

Bonus vraag en geheime proef

71. Bonusvraag

Ga naar de pagina www.dehissekwis.nl/bonusvraag voor meer informatie over de bonusvraag.

72. De geheime proef

Stuur één lid van je team naar Cultureel Centrum De Pas. De geheime proef begint dit jaar om 20.00 uur. Zorg dat je op tijd bent! De deuren van Cultureel Centrum De Pas gaan hiervoor om 19.45 uur open.



DE HISSE KWIS