

Beste Hisse Kwissers,

De maand december is weer bijna afgelopen, de kerstdiners zijn achter de kiezen en het is bijna 2017. Dat betekent dat het alweer tijd is voor de zevende editie van De Hisse Kwis. Het afgelopen jaar hebben we afscheid genomen van Stan als medeorganisator van De Hisse Kwis. We hebben daarna besloten om geen nieuwe leden te zoeken voor de organisatie van editie 2016 en dat betekent dat we met zijn zevenen al vroeg in 2016 voortvarend van start zijn gegaan met het bedenken van nieuwe vragen.

Veel Hisse bedrijven dragen ons een warm hart toe, dat blijkt ieder jaar wel weer uit het feit dat veel bedrijven zich aanmelden om De Hisse Kwis financieel te ondersteunen. Wij willen al deze bedrijven dan ook heel erg bedanken voor hun ondersteuning, op deze manier kunnen we het inschrijfgeld laag houden en zoveel mogelijk mensen mee laten doen. Ook willen wij De Pas bedanken. Zij werken steeds weer mee aan de uitwerking van onze ideeën en helpen en denken mee waar nodig.

Het wordt voor ons toch wel steeds lastiger om nieuwe vragen te bedenken, waarvan het antwoord ook nog eens lastig te vinden is en ook om nieuwe ideeën en/of categorieën te vullen. Mede daarom is het goed dat de samenstelling van de organisatie blijft wisselen. Na 5 succesvolle jaren waarvan 3 jaar als voorzitter heb ik dan ook besloten om na prijsuitreiking van De Hisse Kwis 2016 te stoppen. Tevens heeft Emmy besloten om er na 3 succesvolle jaren mee te stoppen. Wij zijn beide druk met ons eigen bedrijf en er moet ook voldoende tijd voor andere hobby's blijven. Gelukkig hebben we voor volgend jaar al 2 nieuwe mensen bereid gevonden om organisatie voor De Hisse Kwis 2017 te komen versterken.

Als organisatie denken wij dat wij er in geslaagd zijn om een mooie Hisse Kwis samen te stellen. We hebben bijvoorbeeld weer enkele nieuwe categorieën toegevoegd om zo weer voor iedere deelnemer de uitdaging te vergroten. Op deze manier hopen we dat we weer voor vernieuwing hebben gezorgd en hopen we dat jullie een gezellige en spannende avond tegemoet gaan. Ik mag gerust stellen dat ik trots ben op wat Bo, Kelly, Emmy, Corien, Laurens en Joop dit jaar weer allemaal voor De Hisse Kwis gedaan hebben.

Ik weet niet of iedereen dit leest, maar ik mag van de organisatie op vraag 26 een hint geven, zodat we straks weten wie dit daadwerkelijk heeft gelezen. Mijn hint op vraag 26 is: Je krijgt ze cadeau.

Rest mij niets anders dan jullie heel veel succes te wensen en graag tot ziens bij de prijsuitreiking op vrijdag 27 januari.

Hans Verstegen
Voorzitter

Teamnummer:

Teamnaam:

Wij zetten de Joker in op:

<p>De Hisse Kwis wordt mede mogelijk gemaakt door:</p>		
		
		
		
		
		
		
		

Lees onderstaande punten goed door.

1. Belangrijk bij het invullen van het kwisboekje:

- De antwoorden moeten met zwarte of blauwe pen ingevuld worden.
- De antwoorden moeten ingevuld worden in de gele kaders van dit boekje.
- Schrijf duidelijk: aan niet of slecht leesbare antwoorden worden geen punten toegekend.
- Antwoorden die tussen haakjes staan, tellen niet mee.
- Als dit symbool bij de vraag staat, letten we zeer scherp op de spelling.  Geen correcte spelling betekent geen punten.
- Er mogen geen afkortingen gebruikt worden, ook niet in namen.
- Als er gevraagd wordt om een reeks op volgorde te zetten, doe dit dan zo: B – C – A
- Alle vragen kunnen vanaf de openbare weg beantwoordt worden.
- Via de website www.dehissekwis.nl kunt u op de websites van de sponsors komen.

2. Inleveren van het kwisboekje:

Het ingevulde kwisboekje moet op 29 december 2016 worden ingeleverd in Cultureel Centrum De Pas tussen 23.00 en 23.30 uur.
Alle bladzijden van het kwisboekje moeten op de juiste volgorde liggen.

3. De categorieën:

Er zijn 13 categorieën, bonusvragen en een geheime proef:

- | | |
|--------------------------|-------------------------------|
| 1. His anno 2016 | 8. De jeugd heeft de toekomst |
| 2. Sport en verenigingen | 9. Voor de nerds |
| 3. His dur de jaren heen | 10. Landen en culturen |
| 4. Lost ut mar op | 11. Entertainment |
| 5. Koninklijk Huis | 12. Algemeen |
| 6. Onderweg | 13. Dur en dus His |
| 7. Doe vragen | |
| Bonusvragen | Geheime proef |

4. De joker:

De joker mag weer ingezet worden op één van de categorieën, uitgezonderd de *Doe vragen*, *Bonusvragen* en de *Geheime proef*. Voor de gekozen categorie tellen de punten dubbel. Geef op pagina 2 aan op welke categorie jullie team de joker inzet.

5. Geheime proef:

Elk team stuurt hiervoor één lid naar Cultureel Centrum De Pas. De geheime proef begint om 19:00 uur. Zorg dat je op tijd bent! De deuren van de Pas gaan hiervoor om 18:45 uur open.

6. De prijsuitreiking:

Op vrijdag 27 januari 2017 wordt de uitslag van De Hisse Kwis bekend gemaakt. De prijsuitreiking begint om 20:00 uur in Cultureel Centrum De Pas. Over de uitslag kan niet worden gecorrespondeerd. Bij bijzondere omstandigheden beslist altijd de organisatie.

1. Dit jaar zijn er weer veel Hisse scholieren geslaagd. Voor wie hangt de vlag uit bij onderstaande huizen? Noem de voor- en achternaam.



Patrick Romijn



Wessel Vos



Lisa & Sanne Turlings



Lieke Hendriks



Chayenne Gerrits



Shaquil van Helvoirt

2. Welke Hisse OPA werd dit jaar voor het eerst papa?

Roel Monteiro



3. De Hisse EHBO-vereniging en Ziekenvereniging De Horizon vierden dit jaar beiden een jubileum, respectievelijk hun 60 en 40 jarig bestaan. Wie waren de eerste voorzitters van deze verenigingen?



A.P. van Hulst

H. Manders

4. Op welke datum kon er dit jaar voor het laatst gezwommen worden in zwembad 't Kuipke?

17 september



5. In 2016 werden er in His diverse activiteiten georganiseerd. Wat is de chronologische volgorde van de onderstaande activiteiten?

- A. Halfvastenbal
- B. Kick-off Samenloop voor hoop
- C. Shout it out line
- D. Kermis
- E. Fashion Square
- F. Zing his mee
- G. Uitslag De Hisse kwis
- H. Wandeldriedaagse
- I. Heerlijk Heesch
- J. Aurora ontmoet – the unexpected

G - C - A - F - E - I - H - B - J - D



6. Deze Hissenaren zijn dit jaar allemaal bij RTL 4 op tv geweest. Bij welk programma was wie te zien?

Koen Schobbers

RTL late night

Robin Lukassen Pennings

Het is hier geen hotel

Peter Megens

LifestyleXperience



7. Wie krijgen zo'n paar slofjes zoals op de foto als er een ander paar wordt verkocht?



baby's in het Wilhelmina (kinder)ziekenhuis



8. Op 1 januari vindt traditiegetrouw het nieuwjaarsoptreden van FOR Mineur plaats. De gasten krijgen altijd een aandenken aan de show mee naar huis. Wat kregen ze in 2016 na afloop van de show?

Een brillendoekje met wasknijper



9. Wat is de naam van de sporters die deze helmen dragen? Noem de voor- en achternaam.



Max Verstappen

Glenn Coldenhoff

Jeffrey Herlings

10. In His wordt heel wat gesport. Op welke dag en welk tijdstip trainen de onderstaande teams?

MHC Heesch F5

dinsdag 17.00 - 18.00

Senioren H.B.V. 1



donderdag 20:00 - 22:30

U18 Jongens A van Slam Dunk '97

woensdag 17:45 - 19:15

HGC Recreanten voor de oudste turnsters

maandag 19:00 - 20:00

11. Welke sportstadions zijn hier op google-earth te zien?

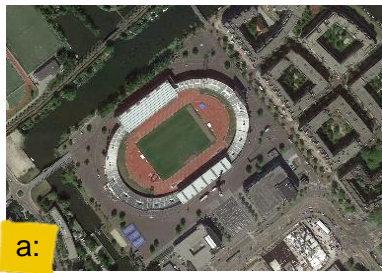

a: *Olympisch Stadion Amsterdam*



b: *GelreDome*



c: *Pieter van den Hoogenband zwembad*

12. Hoeveel doelpunten zijn op het afgelopen EK-voetbal in Frankrijk gescoord na de 90^{ste} minuut? De strafschoppenseries niet meegerekend.



13

13. Wat is de officiële naam van deze bekers?



Coupe Suzanne Lenglen



Stanley Cup



Commissioner's Trophy



Ryder cup

14. Op de website www.dehissekwis.nl staat een filmpje. In dit filmpje zie je de clip van een liedje dat hoort bij een sportevenement en je hoort twee memorabele sportmomenten. Om welk sportevenement en welke sportmomenten gaat het?

Europees kampioenschap voetbal 2004 in Portugal

Maarten v/d Weijden wint 10 km op olympische spelen in Peking in 2008

Max Verstappen wint de Grand Prix van Barcelona 2016

15. Welke voetballer scoorde als laatste voor PSV een penalty in de Champions League in de reguliere speeltijd?

Ruud van Nistelrooij



16. Op welke datum is de tribune van HVCH officieel geopend en door wie?



4 november 1973

J. Dosker en F. Franssen



His dur de jaren heen

17. Op de foto is familie Janus van Schijndel en Drika Verstegen te zien.
Hoe heten alle kinderen?
Zet ze op volgorde van leeftijd.
Noem de voornamen en begin met de oudste.



Miet - Stiena - Jan - An - Tonnie - Pieta - Cor - Mien - Maricus - Fons

18. Met wie zijn deze heren getrouwd?
Schrijf de voornaam en meisjesnaam op van hun echtgenote.

Miek van Jas den Bekker

Bets Smits

Jehan van Pietje Geipen

Han de Bie

Piet van Han Driek Keese

Marietje Smits

19. Deze foto dateert uit 1981. Wat werd er geopend?



Peuterspeelzaal De Muizenis



20. Wat heeft de persoon op de foto gesticht in His?

Het Ludovicusgesticht



21. De Arbowet is in de loop der jaren veranderd. Wat is de naam van deze man die de lamp aan het verwisselen is? Noem de voor- en achternaam.



Maricus van den Akker



22. Op deze woonboerderij heeft jaren een dier gestaan die met de straat te maken had. Welk dier was dit?



Vos

23. Dit lied is geschreven ter gelegenheid van het tienjarig bestaan van een horecagelegenheid in His. Over welke horecagelegenheid gaat het liedje en welke naam hoort er op de puntjes te staan?

Al tien jaar lang is hier gezelligheid
Dat weten we allemaal
Al tien jaar lang raak je er je zorgen kwijt
Zo zijn we allemaal
Want als je hier maar vaak je pilsje drinkt
Hai li, hai lo, je pilsje drinkt
Dan gaat het je echt goed, ja goed
Zodat je spoedig allen samen zingt
Hai li, hai lo steeds samen zingt
Die weet hoe het moet.

Tinie

't Tunneke

24. Welke winkel is gevestigd op de locatie waar dit pand heeft gestaan?

Albert Heijn



25. Op de website www.dehissekwis.nl staat een geluidsfragment. In dit geluidsfragment hoor je een morsecode. Wat wordt er geseind?

Stan deze is voor jou



26. Welke serienummers hebben deze drie huisjes?

a: 75

b: 24

c: 73

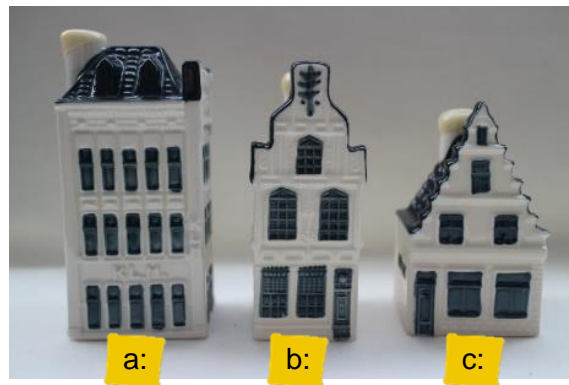

27. Wat is het volgende woord in de rijtjes?

Griekenland – Italië – Letland – Luxemburg

Oslo – Cortina d'Ampezzo – Squaw Valley – Innsbruck

Spanje – Spanje – Ierland – Monaco

Nederland

Grenoble

Luxemburg

28. Bij een kinderdagverblijf hebben ze spelletjes gedaan. Ze hebben een pot met 17 spekjes te verdelen. De winnaar krijgt de helft van de spekjes. De tweede prijs krijgt 1/3 deel van de spekjes. De derde prijs krijgt een negende deel van de spekjes. De kinderen mogen geen ruzie maken anders worden de spekjes uitgedeeld aan de andere kinderen. Dan komt er een mama de kinderen ophalen en heeft toevallig 1 snoepje in haar jaszak zitten.

Wat is de oplossing en hoe komen de kinderen tot die oplossing?

De mama geeft een snoepje. Dan hebben ze er 18

De helft van 18 = 9

1/3 van 18 = 6

1/9 van 18 = 2

9 en 6 en 2 = 17, de ene die over is mag weer naar de mama

Lost ut mar op

29. Je hebt een Rubic kubus van 12 x 12 x 12 blokken, je beschildert de buitenkant. Hoeveel blokken zijn er beschilderd?

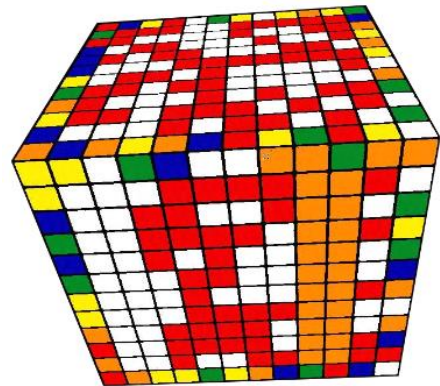

728

30. Kraak de code. Welk cijfer hoort bij welke letter?

(A)	(B)	(C)	(D)	(E)	(F)
$A + F = 6$	$C + A = 7$	$E \times B = 12$	$E \times D = 6$	$C + B = 12$	$F + D = 8$

A: 1 B: 6 C: 6 D: 3 E: 2 F: 5

31. Bij elkaar hebben de commissieleden elf kinderen. Welk getal krijg je als je de geboortejaren van deze kinderen bij elkaar op telt?

22.047



32. Woordzoeker:

Los de onderstaande woordzoeker op, het thema is Hisse kunst. Welke zin vormen de overgebleven letters?

w	t	d	e	d	s	a	m	e	n	a	p	a	r	t	h	i	s
i	s	s	e	k	e	y	w	r	o	g	g	e	b	l	a	d	d
s	n	h	e	i	s	h	r	s	n	e	r	u	a	l	y	e	o
k	u	e	n	d	n	k	i	b	h	u	r	e	n	m	p	b	p
u	k	r	e	e	e	e	u	s	a	e	l	o	m	a	t	u	s
n	b	d	k	k	n	l	s	n	s	l	n	e	s	s	s	i	c
d	o	e	i	r	e	l	s	a	s	e	e	g	ij	n	a	t	h
i	v	n	e	u	t	y	i	m	l	t	k	l	e	g	m	e	i
g	e	k	f	l	s	p	n	r	e	a	e	w	s	l	b	l	l
e	n	i	ij	l	d	h	o	e	e	d	h	n	i	a	a	a	d
f	l	n	v	e	e	h	o	p	r	a	e	t	k	s	c	a	e
i	o	g	e	v	n	g	o	p	a	e	a	n	s	i	h	r	r
g	o	s	d	a	n	e	n	u	p	r	s	n	c	n	t	h	e
u	p	z	t	a	k	e	s	n	w	i	t	t	k	l	u	c	n
r	u	u	t	r	i	n	n	e	s	e	n	t	e	o	w	k	h
e	e	i	r	r	a	k	o	d	p	z	n	g	p	o	o	j	i
n	c	l	o	h	c	i	r	e	d	n	ij	e	e	d	b	p	h
t	h	c	i	l	r	e	v	e	t	n	e	e	m	e	g	e	d

aankoop	de vijf eiken	kunsthall
ambacht	den upperman	labrys
beeldhouwen	edelsmeden	laurens
bo	emmy	lijst
boetseren	glas in lood	popart
bovenloop	hans	roggeblad
corien	hengelaar	samen apart
de buitelaar	herdenkingszuil	schilderen
de eijnderic	huren	shopping
de gemeente verlicht	joop	stenen
de hisse kwis	kelly	tango
de krullebaar	kunst	wiskundige figuren
de pas	kunst en kitch	

Oplossing: *de Hisse Kwis oplossen is een echt kunstwerk op zich*

33. Na Koningsdag dit jaar werd er volop getwitterd over één van de prinsessen. Om welke prinses ging dit en waarom was dit?

Prinses Amalia

Ze zou te zwaar zijn

34. Welke vier prinsen staan er op de foto? Geef de voornaam en het land.



Harry van Groot-Brittannië

Félix van Luxemburg

Haakon van Noorwegen

Carl Philip van Zweden



35. De lijst van troonopvolgers is erg lang. Elke prins of prinses heeft de theoretische mogelijkheid om de troon te bestijgen, tenzij hier afstand van gedaan is. Wie staan er op plaats 182 en 183 in de lijn van troonopvolging van het Verenigd Koninkrijk?

Carl Philip van Zweden

Victoria van Zweden

36. Elk land, of het een koninkrijk is of niet, heeft een volkslied of een lied dat als volkslied wordt beschouwd. Van welk land is dit volkslied?



Frankrijk

37. Dit jaar is er op Prinsjesdag gereden met de glazen koets. Dit rijtuig werd getrokken door 8 paarden. Het span wisselt om het jaar. Welk paardenras is er volgend jaar aan de beurt?

Gelderlandse paarden

38. Wie zijn de prinsesjes op onderstaande foto's en van welke landen zijn deze? Geef de voornaam en het land.



a: *Leonor van Spanje*

c: *Isabella van Denemarken*

b: *Elisabeth van België*

d: *Ingrid-Alexandra van Noorwegen*

39. Ook in His is er van alles te doen tijdens Koningsdag. Wat was dit jaar de route van de versierde fietsoptocht?



De Misse - Schoonstraat - Leekenstraat - Antenburgt - 't Zand - Heelwijkstraat - Torfkamp - Saal van Swanenberglaan - Herderstraat - Mozartlaan - Hoogstraat - De Misse

40. Wat is dit voor ruimte en in welke plaats in Nederland is deze te vinden?



?

?

koninklijke wachtkamer

Baarn

41. Welke Hisse straten zijn naar de onderstaande personen vernoemd?



a:



b:



c:

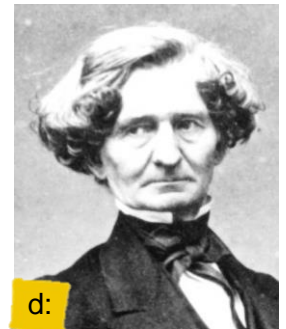

d:

a: *Pastoor Scheepensstraat*

c: *Burgemeester van Hulstlaan*

b: *Emmahof*

d: *Berliozstraat*

42. Van welke Hisse straatnamen staan hier de letters door elkaar gehusseld?

1. Pssarmhtantneoatoresgt
2. Rashearerdtt

3. Oezbinlpeo
4. Gnurttbena

5. Maftrcop
6. Toooeoorlerdsknvp

1: *Sergeant Thompsonstraat*

3: *Biezenloop*

5: *Torfcamp*

2: *Herderstraat*

4: *Antenburgt*

6: *Donkervoortseloop*

43. Je rijdt een rondje door Nederland. Je vertrekt in Heesch, rijdt Brabant uit naar Oosterhout en vervolgt je route langs Vianen, Beers en Velp. Na Velp rijd je Brabant weer in, terug naar Heesch. Hoeveel kilometer heb je totaal afgelegd?

487

44. Onderweg in His kom je soms één helft van een Hisse tweeling tegen, maar je weet eigenlijk niet wie van de twee het is. De organisatie heeft steeds één van de twee op de foto gezet, maar wie is het? Noem voor- en achternaam.



a:



b:



c:



d:

a: *Jorg Gloudemans*

c: *Jacqueline Gloudemans*

b: *Michel van den Akker*

d: *Henk van Wanrooij*

45. In dit vak staan 4 straatnamen uit His. Alle letters staan kriskras los door elkaar heen. In iedere rij en in iedere kolom staat minstens 1 letter van de straatnaam. Gebruik alle letters. Welke 4 stratennamen zoeken we?

K	S	N	K	S	D
B	T	N	O	S	M
O	O	O	O	O	O
B	P	E	K	R	L
N	E	E	B	L	H
E	D	C	M	E	O

Bosbeemd

Doornbos

Molenloop

Stockhekken

46. Deze Ansichtkaart van Bernheze met bewegwijzering geeft een aantal aan. Wat staat er op de originele Ansichtkaart achter de getallen?



drempels

47. Aan 't Dorp staan al enige tijd van deze zwart-wit gestreepte paaltjes. Wat is de officiële benaming van deze paaltjes?

BB21



48. Welke rijbewijzen moet je behalen, volgens de huidige wetgeving, om onderstaande voertuigen te mogen besturen?



A



C1



BE

49. Maak twee armbandjes. Gebruik hiervoor twee van deze vier technieken: Loom, Scoobydoo, Macramee en Punniken.
Om te voorkomen dat er kant en klare bandjes uit de kast getrokken worden is het de bedoeling dat alleen de kleuren van De Hisse Kwis gebruikt worden, namelijk geel, roze, zwart en of wit. De bandjes kunnen achterin de envelop gestopt worden bij het inleveren. Zorg ervoor dat ze er niet uitvallen. Voor ieder compleet bandje van minimaal 5 centimeter krijgen jullie punten. Als allebei de bandjes worden ingeleverd, dan ontvangen jullie bonuspunten.

50. Lucky number 7: stuur naar het onderstaande nummer een sms. Noteer daarin alleen je teamnaam en teamnummer. Elk team mag maar één keer een sms sturen. Dit lijkt natuurlijk een hele simpele opdracht, er is echter één maar! Zorg dat je de zevende of een veelvoud hiervan bent die een sms stuurt. Het 7e, 14e, 21e, enz. team dat een sms stuurt ontvangt het volle aantal punten.

Bepaal je tactiek en sms naar dit nummer: 06 51 38 00 66

51. In de bijgeleverde potjes zitten vier verschillende merken tandpasta. Wat is het merk van de tandpastas?

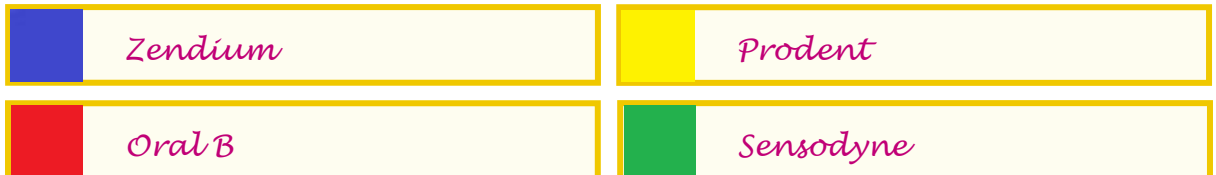

52. Ook dit jaar weer de vraag om een teamfoto te maken. Dit keer moeten jullie echter wat creatiever zijn: probeer onderstaande foto van de stampertjes zo goed mogelijk na te maken. Het hoeven niet per se kinderen te zijn, maar ben creatief. Gebruik op de foto het teamnummer achter uit het kwisboekje. De foto moet vóór 23.30 uur gemaald worden naar: kwisvraag@dehissekwis.nl. Vermeld je teamnaam en teamnummer in het onderwerp.



Bonusvragen

DE HISSE KWIS

A.



Bij

mag je een puzzelopdracht maken.

Hoe luidt de oplossing?

vakantie

B.



In Heesch beweegt

FYSIO
CENTRUM
HEESCH

naar gezondheid op twee verschillende locaties.

Iedere fysiotherapeut werkt echter nog maar op één van deze vestigingen.
Op beide locaties hangen foto's. Welke fysiotherapeuten ontbreken op deze foto's?

Geef de naam van de ontbrekende fysiotherapeut per vestiging.

Verdilaan: Gemma van de Weert

Cereslaan: Roos Vlaskamp

C.

Er staan op de website van



weer logo's van De Hisse Kwis,

er staan ook een aantal opgaven verstoppt. Klik op de logo's voor de opgaven.

Wat is de som van alle logo's en antwoorden van de opgaven?

9106,39

D.



gaat een nieuw kantoor bouwen met appartementen.

2 van de 4 appartementen hebben een daktuin. Hoe groot zijn de daktuinen?

42 m²

43 m²

E.

Wie zijn de oprichters van



?

Noem de voor- en achternaam.

Bert van de Wijgert

Bertha van de Wijgert vd Ven

F.

Op 21 februari wordt er een bijeenkomst gehouden bij



Zwanenberg Advies®

Wat is de titel van deze bijeenkomst?

Waar let de bank op bij financiering van uw bedrijf?

G.

Welke kleur stropdas draagt Rob van Heugten van



?

Rob draagt geen stropdas

Bonusvragen

DE HISSE KWIS

H. Zoek de verschillen. Hieronder zit in sommige logo's een foutje. Kun jij ze vinden?
Op de website www.dehissekwis.nl staat hetzelfde plaatje, maar dan zonder foutjes.
Zet er een rood rondje omheen.



Proud MaMa®

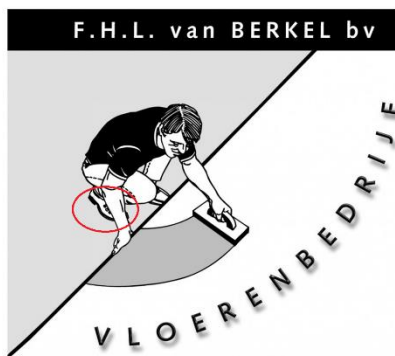

De jeugd heeft de toekomst

53. Van welke festivals/feestjes zijn de volgende podia / stages?



United festival



Hockeyloverz



We Are Electric



Best Kept Secret

54. In 2016 waren er weer diverse trending topics op Twitter. Welke #hashtags horen bij de volgende foto's?



#Brexit



#EURO2016

55. Wat is de naam van de spellen die hieronder staan afgebeeld?



Ingress



Grim Fandango



Thomas was alone

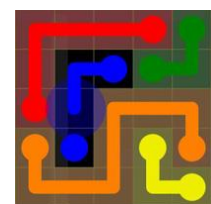

Flow Free

De jeugd heeft de toekomst

56. Uit welke televisieprogramma's komen de volgende huizen?



What's with Andy



Beugelbekkie

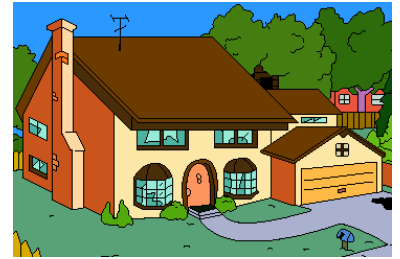

The Simpsons

57. Welke spelcomputers hebben controllers met onderstaande lay-out?

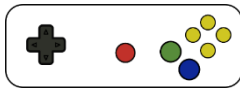

Nintendo 64



Playstation

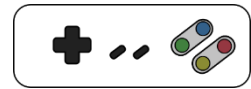

Super Nintendo

58. Sesamstraat, wie is er niet groot mee geworden? Het programma wordt bovendien in vele landen uitgezonden. Hoe heten Bert en Ernie in onderstaande landen?

Zweden

Bert - Ernie

Denemarken

Bent - Erik

Spanje

Blas - Epi

Rusland

Vlas - Yenik

59. Olnstagram is erg populair onder de jeugd, daarmee kan De Hisse Kwis natuurlijk niet achterblijven. Plaats een foto op Instagram van één van de digitale klokken die in His langs de openbare weg staan. Op de klok zet je de tijd van 20:00 uur met daarbij opgeteld je teamnummer, dus team 1 maakt een foto om 20:01 uur, team 2 maakt een foto om 20:02 uur, team 73 om 21:13 uur enzovoorts. Gebruik bij het plaatsen van de foto de hashtag #DHK2016. Vergeet je teamnaam en -nummer niet te vermelden. De foto moet op Instagram gepost zijn vóór het einde van de kwis.

60. We hebben ons uitgeleefd met Face swap. Wie staan er op onderstaande foto's?



Naomi van Kessel

Maaïke Verbruggen



Christian van Duijnhoven

Jesse Jansen



Britt van Uden

Bo van Hintum

61. Benoem onderstaande programmeertaal en wat is de retourwaarde als men deze code zou aanroepen?

```
function foo() {
  var x = "dsubxej e";
  var y = "taev rjye";
  var z = "Do";

  for(i=x.length;i>0;i--) {
    i%2==0?z+=(x.substring(i-1,i)):z+=(y.substring(i-1,i));
  }
  alert(z);
  return z;
}
```



JavaScript

Doe je best

62. Wat is volgens de aangegeven schakeling met weerstanden de weerstandwaarde tussen A en B in geheel aantal Ohms?

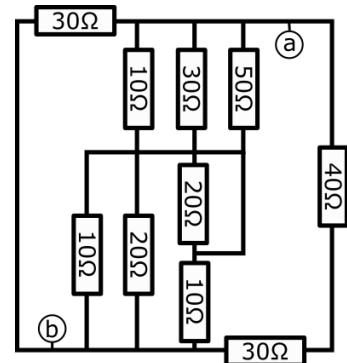

7 Ohm

63. Van welk tekenfilmprogramma is, een in juli van dit jaar verschenen Augmented Reality Game, afgeleid?



Pokémon

64. Mensen gebruiken al decennia lang een toetsenbord. Onder welke naam staan deze iconische apparaten bekend?



a: Apple III

c: Underwood

b: Enigma

d: Commodore 64

65. Hoe heten onderstaande spelkarakters?

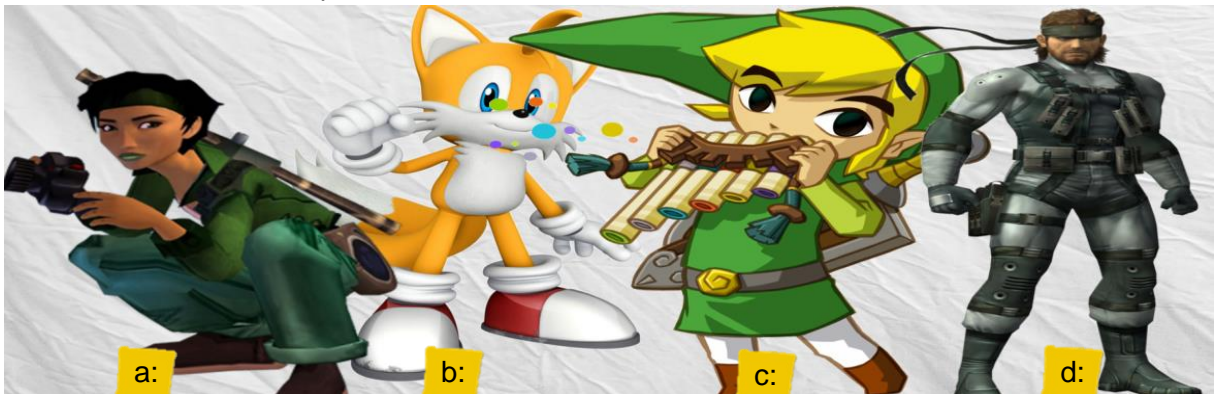

a: *Jade*

c: *Link*

b: *Tails*

d: *Solid Snake*

66. Wat is de uitkomst als je het getal 212 uit het 3 tallig stelsel omrekent naar een 8 tallig stelsel getal?

27

67. Draait A of B het snelst?
En in welke richting?

B

linksom

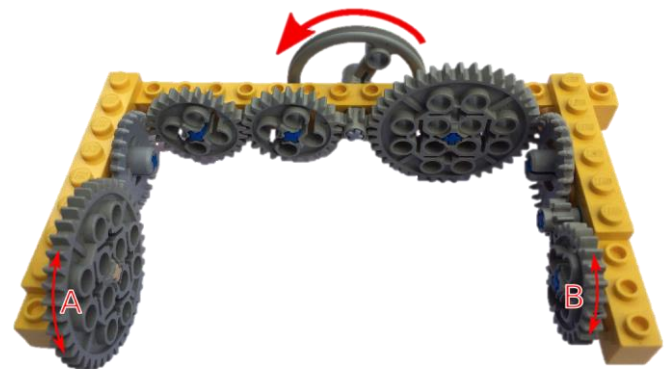

68. Dit is de balans per 31 december 2015 van een broodjeszaak.
Wat was op dat moment de quick ratio?

Debet		Credit	
Gebouwen	100.000	Eigen vermogen	95.000
Bedrijfsbus	15.000	Lening	25.000
Debiteuren	8.000	Crediteuren	3.800
Voorraad	2.500	Overige kortlopende schulden	2.900
Kas	1.200		
	<hr/>		<hr/>
	126.700		126.700

1,37

69. Kleur onderstaande vlaggen in, zoals ze horen te zijn.



70. Hoe heten onderstaande schriften?

จอกฟ้าพันพัฒนาวิชาการ

인간은 천부적으로 이성과 양심을

ᠠᠨᠠᠨᠲᠤᠷᠠᠲᠤᠮᠤ ᠠᠵᠢ ᠳᠡᠨ ᠫᠷᠠᠮᠤ ᠬᠡ ᠠᠷᠢᠷ ᠫᠤᠰᠢᠷ

अन्तरात्मा की देन प्राप्त है और परस्पर

Thais

Hangul

Klingon

Devanāgarī

71. De Wereldwinkel bestaat al ruim 37 jaar. De Hisse vestiging werd in 2016 verbouwd en heropend. Je kunt er fairtrade producten afkomstig uit de hele wereld kopen, waaronder onderstaande voorwerpen. In welke landen zijn de voorwerpen vervaardigd?



India



Peru



Zimbabwe

72. New York heette vroeger Nieuw Amsterdam. Ho Chi Minstad was voorheen Saigon en Sint-Petersburg werd in het verleden Leningrad genoemd. Welke muzikale overeenkomst hebben deze steden nog meer naast de naamsverandering?

Billy Joel heeft over alle steden een lied gezongen

73. Floortje Dessing won dit jaar de Televiziering met het programma 'Floortje naar het einde van de wereld'. Ze bezocht voor dit programma verschillende landen. Op welke bestemming is Floortje op de onderstaande fragmenten uit het programma?



Sint Helena



Vanuatu

74. Welke stad wordt er met onderstaande foto's bedoeld?



Chicago

75. In de zin hieronder staan een beetje Deens, Frans, Hongaars, Italiaans, Latijns, Spaans, Tsjechisch, IJslands en Zweeds door elkaar gemixt. Wat staat hier als je de woorden naar het Nederlands vertaalt?

Et soci t  optare du molto  xito a toto spyrja.

De organisatie wenst u veel succes met deze vragen

76. Sommige dorpen of steden in Nederland hebben hun eigen kenmerkende klederdracht. Uit welke plaatsen komen deze mensen?



Marken



Spakenburg



Staphorst

77. Ook dit jaar zijn er veel huwelijken voltrokken in BN'er-land. In welk land of stad zijn deze koppels getrouwd?

Nick Schilder & Kirsten Hofstee

Ibiza of Spanje

Lieke van Lexmond & Bas van Veggel

Siena of Italië

Annemarie van Gaal & Rhandy Macnack

Amsterdam of Nederland

78. Met emoticons kan je veel vertellen. Hieronder staan een aantal liedjes. Wat is de titel van het liedje en wie is de zanger of band?

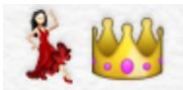

Dancing queen, Abba



It's raining men, Weather Girls



Holiday in Spain, Bløf en Counting Crows



Thinking out loud, Ed Sheeran

79. Wie heeft de liedjes gezongen die deze afbeeldingen met elkaar verbindt?



Andre Hazes

80. Welke Nederlandse band staat hier afgebeeld?



BZN



81. Van wie zijn deze ogen? Noem de voor- en achternaam.



a: *Kate Bosworth*

c: *David Bowie*

b: *Christopher Walken*

d: *Mila Kunis*

82. Welke tekst hoort er in het tekstvak?



Dolly sleept zich verder en Tobias is ten prooi aan een vreselijke tweestrijd

83. Wat is de voor- en achternaam van onderstaande personages?



a: *Harry Calahan*

c: *Jaques Clouseau*

b: *Mark Watney*

d: *Jules Winnfield*

84. Uit welke radiocommercial komen de volgende uitspraken?

- a: Als ik met vriendinnen ben dan ben ik altijd de drukste van het stel.....
 b: Eén missie, één klus, één held.....

a: *Lexa*

b: *Rambo*

85. Wat is de naam van de afgebeelde ijsjes?



Speedy

Winner Taco

Magnum Double
Chocolat

Fruityoy

86. Wat stond er op de foto die vanaf de zomervakantie tot 1 november op de website van De Hisse Kwis gestaan heeft?

Taj Mahal

87. Benoem de woordsoorten (lidwoord, persoonlijk voornaamwoord enz.) in de volgende zin:

Lord Archibald⁽¹⁾ Greenfield vond het salaris van zijn butler toch te⁽²⁾ hoog en daarom beweerde hij dat⁽³⁾ de acht uit het arbeidscontract eigenlijk een zeven⁽⁴⁾ had moeten zijn.

Archibald⁽¹⁾

zelfstandig naamwoord

te⁽²⁾

bijwoord

dat⁽³⁾



voegwoord

zeven⁽⁴⁾

zelfstandig naamwoord

88. De Hisse Kwis commissie houdt wel van een feestje. Door de jaren heen hebben zij heel wat plekken bezocht. Van de consumptiemunten zelf is niet heel veel meer over. Van welke uitgaansgelegenheden in de regio zijn onderstaande munten?



a:



b:



c:



d:

a: De Hoeve

c: De snor

b: Rockefeller

d: Ambiance

89. De commissieleden van De Hisse Kwis zijn ook jong geweest. Wie staat er op welke foto?



a:

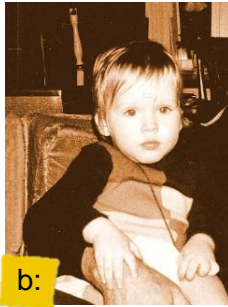

b:



c:

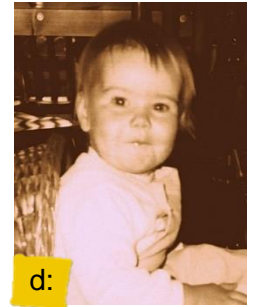

d:



e:



f:



g:



a: *Corien Vos*

e: *Kelly Verstegen*

b: *Joop van Uden*

f: *Hans Verstegen*

c: *Bo Verhoeven*

g: *Laurens Menkveld*

d: *Emmy Friesen*

90. Houd Facebook in de gaten! Hierop verschijnt vanavond een vraag.

91. Waarom zijn deze twee blikjes verschillend?

Het rechter blikje is gekoeld



92. Op onderstaand recept is koffie gemorst. Welk ingrediënt is er nog nodig om dit gerecht te maken?



boter

SOGLIOLE CON BURRO FUSO

Tongen, schoongemaakt, bijgesneden en gestroopt
melk
bloem
zout

De zilveren lepel

93. Hisse huizen hebben soms opvallende huisnummers. In welke straten zijn deze huisnummers te vinden?



Nelson Mandelastraat



Acacialaan



Elzenseloop

94. Wat is de omtrek van de Hisse kerktoeren in centimeters? Gemeten op de hoogte tussen 1,05 en 1,10 meter.

2.441 cm



95. Sommige Hisse bedrijven hebben afwijkende openingstijden. Wat verkopen deze bedrijven?

OPENINGSTIJDEN WINTERTIJD	
MA T/M VR	
VAN 17.00 UUR TOT 18.00 UUR	
ZATERDAG	
08.00	12.30 UUR

Zand en Grint

Openingstijden	
Ma + Do	gesloten
Di + Wo	9.30 - 17.30 uur
Vr	9.30 - 21.00 uur
Za	9.30 - 17.00 uur

Brillen

Openingstijden	
Maandag	Gesloten
Dinsdag	Gesloten
Woensdag	10.00 - 17.00
Donderdag	10.00 - 17.00
Vrijdag	10.00 - 20.00
Zaterdag	10.00 - 17.00
Zondag	Gesloten

woonaccessoires

96. Welke straat hoort bij deze kastjes? Beukenlaan, Broekhoek, Kruishoekstraat, Vosbergstraat, Wijststraat of Zoggelsestraat.



a: Broekhoek



b: Vosbergstraat



c: Kruishoekstraat



d: Wijststraat

97. Langs welke Hisse toegangswegen staan deze borden?



a:



b:



c:



d:

a: *Leliestraat*

c: *Kruishoekstraat*

b: *Deken van der Cammenweg*

d: *Landerstraat*

98. De wegmarkering van de J.F. Kennedystraat begint al een beetje te slijten. Bij het aanbrengen is er een foutje gemaakt wat nog steeds zichtbaar is. Wat is er verkeerd gegaan?

Er staat een fiets ondersteboven

99. In welke straten zijn deze foto's genomen?



Nelson Mandelastraat



Broekhoek

100. Hoeveel van deze paaltjes zijn er te vinden in 't Dorp?

13

